

Akumulatorski

# Vrtni program

**Makita**®



# Kazalo

## AKUMULATORJI IN POLNILCI

Tehnologija brez-jezičnih celic	3	UH013G, UH014G	24
40 V max - XGT	4	UH023G	24
18 V - LXT	5	DUH601, DUH751	24
BCC01, BCC02	6	DUH502, DUH602, DUH752	24
PDC01, PDC1200, PDC1500	7	DUH506, DUH606	25
BAC01	7	DUH551	25

## KOSILNICE IN PREZRAČEVALNIKA TRATE

LM001C	9	DUN500W	25
LM002G	9	DUN461W	26
LM001G	9	DUM604	26
LM004G	9	DUM111	26
LM003G	9	UN460WD	26
DLM533	10	UM600D	26
DLM462	10	Pribor za škarje za živo mejo in travo	27
DLM530	10		
DLM466	10		
DLM460	10		
DLM539	11		
DLM481	11		
DLM538	11		
DLM480	11		
DLM432	11		
DLM382	11		
DLM330	12		
UV001G	12		
DUV320	12		
Pribor za kosilnice	13		

## MULTIFUNKCIJSKE GLAVE

UX01G	14		
DUX60	14		
DUX18	14		
Nastavki za multifunkcijske glave	15		

## KOSE

UR101C, UR201C	17		
UR012G	17		
UR013G	17		
UR014G	17		
UR006G, UR007G	17		
UR002G, UR003G	18		
UR016G, UR017G	18		
UE001G	18		
DUR369A, DUR369L	18		
DUR368A, DUR368L	18		
DUR190L	19		
DUR192L	19		
DUR189	19		
DUR193	19		
DUR194	19		
UR100D	19		
Pribor za kose	20		

## ŠKARJE ZA ŽIVO MEJO IN TRAVO

UH004G, UG005G	23		
UH006G, UH007G	23		
UH008G	23		
UH020G, UH021G	24		

## TRANSPORTNI VOZIČKI

DCU180	42
DCU601	42
DCU602	42
DCU603	43
DCU604	43
DCU605	43

## VISOKOTLAČNI ČISTILCI

HW001G	44
DHW080	44
DHW180	44
Pribor za visokotlačne čistilce	45

## ŠKROPILNICE

PM001G	46
DUS158	46
DUS108	46
DUS054	46
US035D	46
Pribor za škropilnice	46

## ŠKARJE ZA OBREZOVANJE

DUP362	47
DUP180	47
UP100D	47
Pribor za škarje za obrezovanje	47

## VRTALNIKI ZA ZEMLJO

DG002G	48
DG001G	48
DDG461	48
DDG460	48
Pribor za vrtalnike za zemljo	49

## SNEŽNA FREZA

SN001G	49
--------	----

Garancija Makita	50
Servisna in prodajalna mreža	51



## NAMENSKO ZASNOVANI

### BL MOTORJI

Brezkrtačni motor zmanjšuje trenje za več moči, daljši čas delovanja in manj vzdrževanja. Makita BL motorji zagotavljajo optimalno delovanje pri širokem spektru uporabe.



### MOTOR Z ZUNANJIM ROTORJEM

Sistem direktnega pogona, ki omogoča večjo moč, hitrost in količino dela. Vgrajen v izbranih akumulatorskih verižnih žagah, kosah in kosilnicah.



### 80 / 52 / 44 / 38 MM

Večja moč in učinkovitost v kompaktni velikosti, celotno izdelani iz kovine za boljšo vzdržljivost. 52 mm BL motor je vgrajen v izbranih akumulatorskih puhalnikih, kosah, ...

## ADT

### SAMODEJNO PRILAGAJANJE

#### NAVORA/HITROSTI

Tehnologija samodejnega prilagajanja navora ali hitrosti samodejno spreminja hitrost rezanja glede na upor, s čimer poskrbi za optimalno delovanje orodja.

## AFT

### AKTIVNO ZAZNAVANJE

#### POVRATNIH UDARCEV

V primeru nenadnega zmanjšanja hitrosti vrtenja oz. v primeru povratnega udarca samodejno izklopi orodje in s tem zaščiti uporabnika.



### ZAŠČITNI TEHNOLOGIJI

#### PRAH IN VODA

**XPT:** Izboljšana zaščitna tehnologija vsebuje vrsto integriranih tesnil, ki preprečujejo vdor prahu in vode.  
**WG:** Visoka zaščita pred škropljenjem vode iz vseh smeri (IPX4).

Tehnologija brez-jezičnih celic

# Visoka izhodna moč



Oglej si video



Oglej si video

40 V max XGT  
**BL4040F 4,0 Ah**

40 V max XGT  
**BL4080H 8,0 Ah**

**35% VEČ MOČI**

**31% MANJ SEGREVANJA**

Primerjava akumulatorskih celic

## MOČ INOVACIJ

### BREZ-JEZIČNE CELICE

**Bolj zmogljive,  
pametnejše in hladnejše**

Brez klasičnih jezičkov tok potuje po več poteh, kar zmanjša upornost in segrevanje. Rezultat je zmogljivo in enakomerno delovanje.

- ▶ Krajša pot toka za učinkovitejši pretok energije
- ▶ Deluje hladneje pri neprekinjeni obremenitvi
  - ▶ **Do 35% več moči** pri zahtevnih opravilih
  - ▶ Zasnovano za dolgotrajno delovanje v zahtevnih pogojih

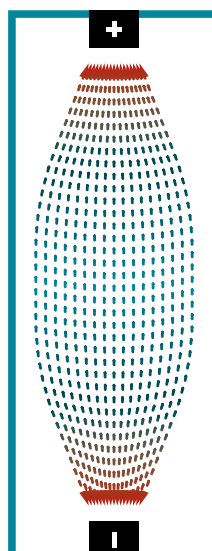
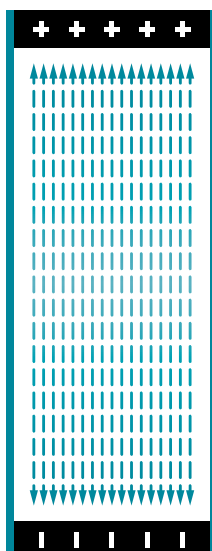

### CELICE Z JEZIČKI

**Uravnotežena moč**

Preizkušena razporeditev celic zagotavlja stabilen izhod in široko združljivost orodij, zato ponuja zanesljivo delovanje pri različnih opravilih.

- ▶ Klasična struktura za enakomerno dovajanje energije
- ▶ Optimizirano za vsestransko, univerzalno uporabo
- ▶ Združljivo s celotnim sistemom XGT 40 V max
- ▶ Zanesljiva moč za vsakodnevna in zahtevnejša opravila

# 40 V max - XGT akumulatorji in polnilci

## Izjemna moč

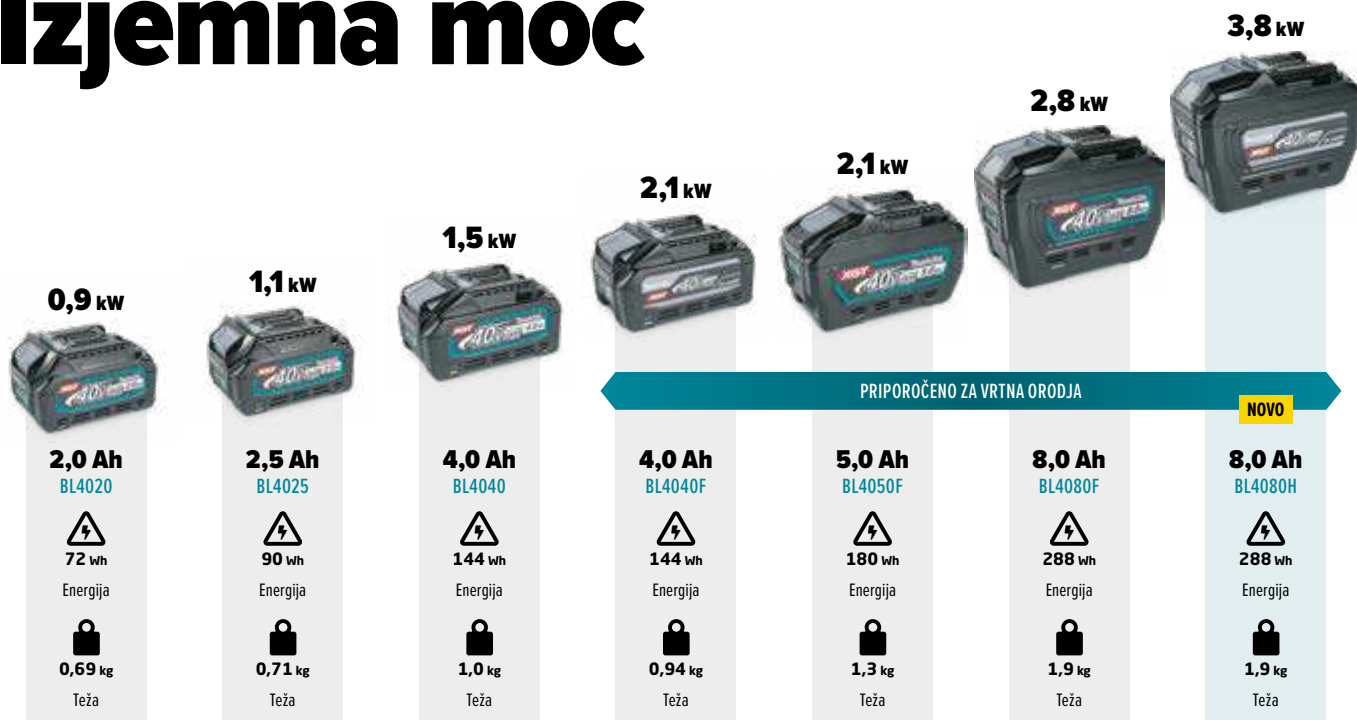

BOLJ KOMPAKTNA OBLIKA

DALJŠI ČAS DELOVANJA



### XGT DC40RA

40 V max - XGT hitri polnilnik

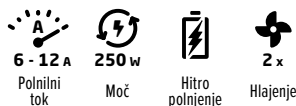

- ▶ Vgrajen krmilnik aktivno optimizira polnjenje z nadzorom toka, napetosti in temperature
- ▶ Dva hladilna ventilatorja za hitrejšo polnjenje
- ▶ Adapter ADP10 zagotavlja hitro polnjenje akumulatorjev 18 V LXT

#### Časi polnjenja enega akumulatorja

BL4020 / 2,0 Ah	22 min
BL4025 / 2,5 Ah	28 min
BL4040 ali BL4040F / 4,0 Ah	45 min
BL4050F / 5,0 Ah	50 min
BL4080F ali BL4080H / 8,0 Ah	76 min



### XGT DC40RB

40 V max - XGT dvojni hitri polnilnik

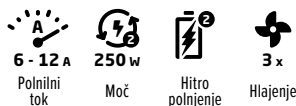

- ▶ Vgrajen krmilnik aktivno optimizira polnjenje z nadzorom toka, napetosti in temperature
- ▶ Trije hladilni ventilatorji za hitrejšo polnjenje
- ▶ Adapter ADP10 zagotavlja hitro polnjenje akumulatorjev 18 V LXT

#### Časi polnjenja dveh akumulatorjev sočasno

BL4020 / 2,0 Ah	22 min
BL4025 / 2,5 Ah	28 min
BL4040 ali BL4040F / 4,0 Ah	45 min
BL4050F / 5,0 Ah	50 min
BL4080F ali BL4080H / 8,0 Ah	76 min



### XGT DC40RC

40 V max - XGT polnilnik

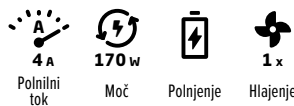

- ▶ Vgrajen krmilnik aktivno optimizira polnjenje z nadzorom toka, napetosti in temperature
- ▶ Hladilni ventilator za hitrejšo polnjenje
- ▶ Adapter ADP10 zagotavlja hitro polnjenje akumulatorjev 18 V LXT

#### Časi polnjenja enega akumulatorja

BL4020 / 2,0 Ah	30 min
BL4025 / 2,5 Ah	38 min
BL4040 ali BL4040F / 4,0 Ah	67 min
BL4050F / 5,0 Ah	85 min
BL4080F ali BL4080H / 8,0 Ah	170 min



### XGT DC40WA

40 V max - XGT dvojni polnilnik

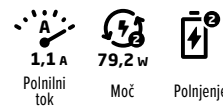

- ▶ Možna montaža na steno
- ▶ LED-indikator stanja polnjenja in napak

#### Časi polnjenja dveh akumulatorjev

BL4020 / 2,0 Ah	110 min
BL4025 / 2,5 Ah	130 min
BL4040 ali BL4040F / 4,0 Ah	210 min
BL4050F / 5,0 Ah	260 min
BL4080F ali BL4080H / 8,0 Ah	420 min

### XGT ADP10

18 V LXT adapter za polnilnike XGT

- ▶ Prilagodi polnilnike 40 V max XGT za polnjenje akumulatorjev 18 V LXT



#### Časi polnjenja z DC40RA ali DC40RB

BL1815N / 1,5 Ah	15 min	BL1850B / 5,0 Ah	35 min
BL1820B / 2,0 Ah	24 min	BL1860B / 6,0 Ah	40 min
BL1830B / 3,0 Ah	22 min	BL1890 / 9,0 Ah	59 min
BL1840B / 4,0 Ah	29 min	BL18120 / 12,0 Ah	70 min

# 18 V - LXT akumulatorji in polnilci

## Daljši čas delovanja

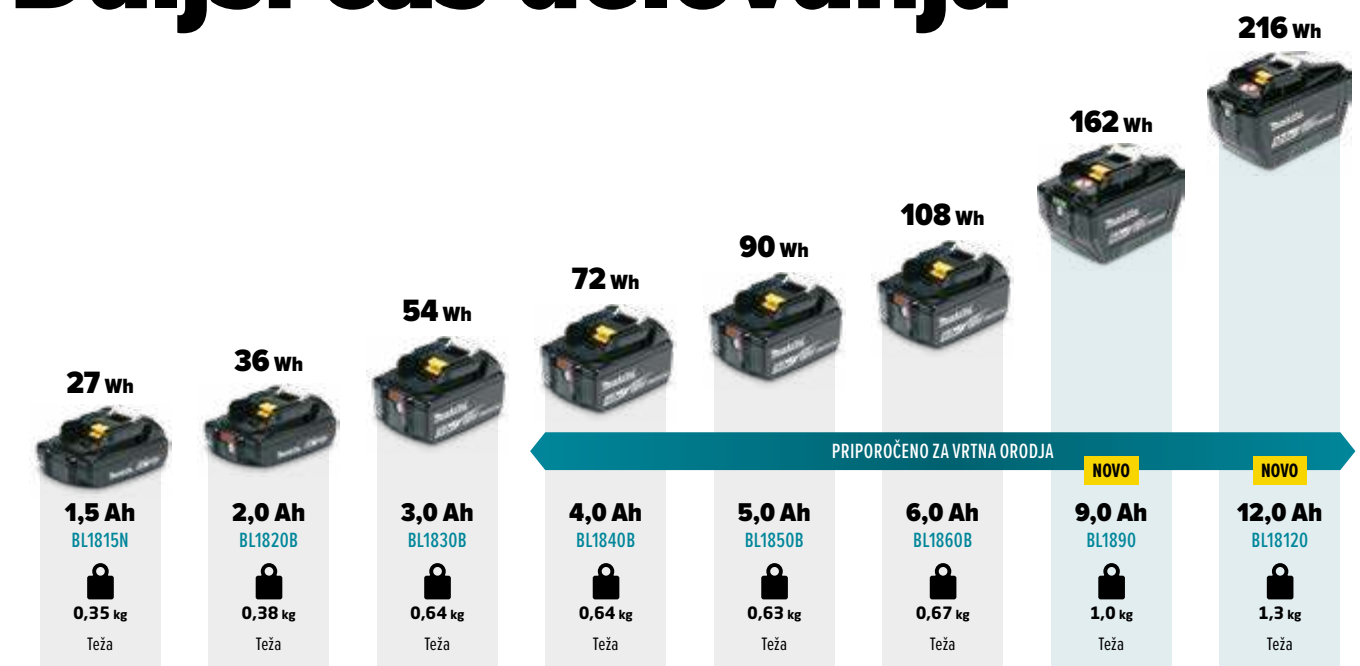

BOLJ KOMPAKTNA OBLIKA

DALJŠI ČAS DELOVANJA



**LXT**  
**DC18RC**

18 V - LXT hitri polnilnik

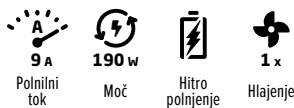

- ▶ Vgrajen krmilnik aktivno optimizira polnjenje z nadzorom toka, napetosti in temperature
- ▶ Hladilni ventilator za hitrejšo polnjenje

**Časi polnjenja enega akumulatorja**

BL1815N / 1,5 Ah	15 min
BL1820B / 2,0 Ah	24 min
BL1830B / 3,0 Ah	22 min
BL1840B / 4,0 Ah	36 min
BL1850B / 5,0 Ah	45 min
BL1860B / 6,0 Ah	55 min
BL1890 / 9,0 Ah	85 min
BL18120 / 12,0 Ah	120 min



**LXT**  
**DC18RD**

18 V - LXT dvojni hitri polnilnik

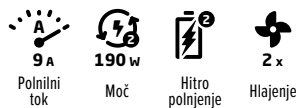

- ▶ Vgrajen krmilnik aktivno optimizira polnjenje z nadzorom toka, napetosti in temperature
- ▶ Dva hladilna ventilatorja za hitrejšo polnjenje

**Časi polnjenja dveh akumulatorjev sočasno**

BL1815N / 1,5 Ah	15 min
BL1820B / 2,0 Ah	24 min
BL1830B / 3,0 Ah	22 min
BL1840B / 4,0 Ah	36 min
BL1850B / 5,0 Ah	45 min
BL1860B / 6,0 Ah	55 min
BL1890 / 9,0 Ah	85 min
BL18120 / 12,0 Ah	120 min



**LXT**  
**DC18SD**

18 V - LXT polnilnik

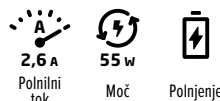

- ▶ Vgrajen krmilnik aktivno optimizira polnjenje z nadzorom toka, napetosti in temperature

**Časi polnjenja enega akumulatorja**

BL1815N / 1,5 Ah	30 min
BL1820B / 2,0 Ah	45 min
BL1830B / 3,0 Ah	60 min
BL1840B / 4,0 Ah	90 min
BL1850B / 5,0 Ah	110 min
BL1860B / 6,0 Ah	130 min
BL1890B / 9,0 Ah	200 min
BL18120 / 12,0 Ah	270 min



**LXT**  
**DC18SH**

18 V - LXT dvojni polnilnik

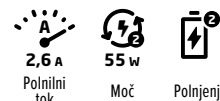

- ▶ Vgrajen krmilnik aktivno optimizira polnjenje z nadzorom toka, napetosti in temperature

**Časi polnjenja dveh akumulatorjev sočasno**

BL1815N / 1,5 Ah	30 min
BL1820B / 2,0 Ah	45 min
BL1830B / 3,0 Ah	60 min
BL1840B / 4,0 Ah	90 min
BL1850B / 5,0 Ah	110 min
BL1860B / 6,0 Ah	130 min
BL1890 / 9,0 Ah	200 min
BL18120 / 12,0 Ah	270 min

**LXT**  
**BPS01**

18 V LXT časovno nastavitveni adapter aku.

- ▶ Časovno vodeni zaklep akumulatorja s PIN-overjanjem omeji uporabo na izbrane dneve in ure
- ▶ Nastavitve je mogoče prilagajati prek NFC na pametnem telefonu ali prek USB-kabla na računalniku



PIN zaklep akumulatorja

Časovno omejevanje delovanja

Registracija uporabniškega imena



# 40 V max - XGT in 18 V - LXT Polnilni postaji

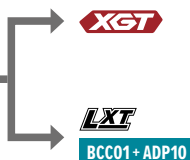

NOVO

## 1914U3-7

### BCC01 - polnilna postaja



- ▶ Možnost polnjenja do 8x XGT akumulatorjev ali LXT akumulatorjev z uporabo adapterja ADP10
- ▶ 4 akumulatorji se polnijo istočasno, pri čemer se po končanem polnjenju enega izmed akumulatorjev avtomatsko prične polnjenje naslednjega po vrstnem redu
- ▶ Nizka električna poraba omogoča priklop več BCC01 enot na eno 16 A vtičnico
- ▶ Kompatibilna z Makpac sistemom kovčkov in pribora
- ▶ Teža 7,5 kg (s polnilnikom 630E59-9)

NOVO

## 1914U0-3

### BCC02 - Polnilna postaja



- ▶ Možnost polnjenja do 12x XGT akumulatorjev
- ▶ 4 akumulatorji se polnijo istočasno, pri čemer se po končanem polnjenju enega izmed akumulatorjev avtomatsko prične polnjenje naslednjega po vrstnem redu
- ▶ Nizka električna poraba omogoča priklop več BCC02 enot na eno 16 A vtičnico
- ▶ Kompatibilna z Makpac sistemom kovčkov in pribora
- ▶ Ni združljivo z akumulatorji BL4050F, BL4080F in BL4080H
- ▶ Teža 7,8 kg (s polnilnikom 630E59-9)

Akumulator	Polnjenje 4 aku.	Polnjenje 8 aku.
------------	------------------	------------------

#### BCC01

BL4020	75 min	150 min
BL4025	90 min	180 min
BL4040	145 min	290 min
BL4040F	145 min	290 min
BL4050F	175 min	350 min
BL4080F	280 min	560 min
BL4080H	280 min	560 min



Akumulator	Polnjenje 4 aku.	Polnjenje 8 aku.
------------	------------------	------------------

#### BCC01 + ADP10

BL1815N	40 min	80 min
BL1820B	55 min	110 min
BL1830B	80 min	160 min
BL1840B	110 min	220 min
BL1850B	135 min	270 min
BL1860B	160 min	320 min
BL1890	250 min	500 min
BL18120	330 min	660 min



Akumulator	Polnjenje 4 aku.	Polnjenje 12 aku.
------------	------------------	-------------------

#### BCC02

BL4020	75 min	255 min
BL4025	90 min	270 min
BL4040	145 min	435 min
BL4040F	145 min	435 min
BL4050F	ni združljivo	
BL4080F	ni združljivo	
BL4080H	ni združljivo	



# 36 V - Prenosne polnilne enote

## Za obsežna dela



**PDC01**

Nahrbtni adapter

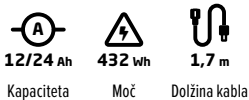

12/24 Ah    432 Wh    1,7 m  
Kapaciteta    Moč    Dolžina kabla

- ▶ Uporaba z 18 V LXT akumulatorji
- ▶ Možnost priklopa do 4 akumulatorjev LXT
- ▶ Ni združljivo z akumulatorjema BL1890 in BL18120
- ▶ Teža: 7,0 kg (z 4x BL1860B batteries)

191A64-2 brez aku. in polnilnika



**PDC1200**

Nahrtni akumulator

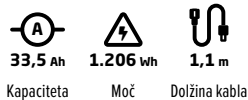

33,5 Ah    1.206 Wh    1,1 m  
Kapaciteta    Moč    Dolžina kabla

- ▶ Z integriranimi baterijskimi celicami
- ▶ Približno 6x večja kapaciteta od 2x 6,0 Ah akumulatorjev LXT
- ▶ Čas polnjenja: 360 min
- ▶ Teža: 10,4 kg

PDC1200A01 s polnilnikom 191L00-4



**PDC1500**

Nahrtni akumulator

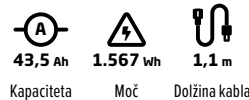

43,5 Ah    1.567 Wh    1,1 m  
Kapaciteta    Moč    Dolžina kabla

- ▶ Z integriranimi baterijskimi celicami
- ▶ Do 30 % večja zmogljivost kot PDC1200
- ▶ Čas polnjenja: 450 min
- ▶ Teža: 12,9 kg

PDC1500A01 s polnilnikom 191L00-4



**LXT**  
**18 V LXT adapter**  
191A53-7

**LXT**  
**18 + 18 V LXT adapter**  
191J51-5

**XGT**  
**40 V max XG T adapter**  
191N62-4

**Direktni priklop**  
PDC connect



### BAC01

#### Pretvornik napetosti

BAC01 je pretvornik napetosti, ki s priklopom prenosne polnilne enote (PDC01 / PDC1200 / PDC1500) deluje kot idealen nadomestek manjših bencinskih generatorjev, na katerega lahko priklopimo širok nabor električnih naprav:

- ▶ Občutljive električne naprave (prenosni računalniki, tablice, mobilni telefoni, radii, ...)
- ▶ Polnilnike za polnjenje akumulatorjev
- ▶ Grelniki vode, ventilatorji, grelne odeje, ...

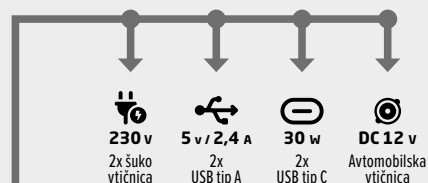

- ▶ Izhodna moč PDC1200 / PDC1500 **1.400 W**
- ▶ Izhodna moč PDC01 **750 W**

# Kosilnice in prezračevalnika trate

## Moč in natančnost

Kosilnice Makita odlikujejo visoka kakovost, enostavna uporaba in tiho delovanje, zasnovane pa so za potrebe različnih velikosti trat. Glede na vrsto trave lahko izberete različne funkcije, kot so zbiranje trave, zadnji izmet za gosto in visoko travo ali mulčenje za pogosto košnjo nižje trave.

**SAMOHODNE KOSILNICE** olajšajo vzdrževanje trate z zmanjšanjem fizičnega napora in izboljšano okretnostjo. Idealni so za večje površine ali košnjo na strminah, kjer zagotavljajo tekočo in učinkovito izkušnjo košnje.

**POTISNE KOSILNICE** so namenjene manjšim tratam in območjem z ovirami, kot so grmovje, drevesa, kipi, fontane, klopi, vrtno ute in pergole. Akumulatorske potisne kosilnice omogočajo učinkovito delovanje ter natančno in enostavno košnjo brez napora.

**PREZRAČEVALNIKI (VERTIKUTATORJI)** oživijo trato z odstranjevanjem odvečne trave in mahu ter zračenjem tal, kar izboljša vpijanje vode in hranil. Idealni so za vzdrževanje zdrave in bujne trate z brezžično praktičnostjo



Model	Napetost aku.	Prostor za aku.	Širina košnje	Površina košnje (potisno/samohodno)	Prostornina košare	Višina košnje	Ohišje	Samohodni pogon	BL Motor	Stranski izmet	Izmet zadaj	Mulčenje	Tihi način	Teža*
<b>PDC connect kosilnice</b>														
<b>LM001C</b>	36 V	1	530 mm	<b>6.900/5.100 m<sup>2</sup></b> z PDC1200 <b>2.300/1.700 m<sup>2</sup></b> z PDC01	70 l	20 - 100 mm	Kovinsko	✓	✓	✓	✓	✓	✓	49,5 kg
<b>XGT kosilnice</b>														
<b>LM002G</b>	40 V max	2	530 mm	<b>3.400/2.500 m<sup>2</sup></b> z 2x BL4080F	70 l	20 - 100 mm	Kovinsko	✓	✓	✓	✓	✓	✓	34,5 kg
<b>LM001G</b>			480 mm	<b>2.600/2.100 m<sup>2</sup></b> z 2x BL4080F	60 l									33,9 kg
<b>LM004G</b>	40 V max	1	430 mm	<b>830 m<sup>2</sup></b> z BL4080F	50 l	20 - 75 mm	Plastično					✓		18,2 kg
<b>LM003G</b>			380 mm	<b>780 m<sup>2</sup></b> z BL4080F	40 l									17,3 kg
<b>LXT kosilnice</b>														
<b>DLM533</b>	18 + 18 V	4	530 mm	<b>2.300/1.700 m<sup>2</sup></b> z 4x BL1860B	70 l	20 - 100 mm	Aluminijasto	✓	✓		✓	✓	✓	46,7 kg
<b>DLM462</b>	18 + 18 V	4	460 mm	<b>1.900/1.400 m<sup>2</sup></b> z 4x BL1860B	60 l	20 - 100 mm	Kovinsko	✓	✓	✓	✓	✓	✓	39,0 kg
<b>DLM530</b>	18 + 18 V	4	530 mm	<b>2.300 m<sup>2</sup></b> z 4x BL1860	70 l	20 - 100 mm	Kovinsko		✓	✓	✓	✓	✓	39,3 kg
<b>DLM539</b>	18 + 18 V	2	530 mm	<b>800/700 m<sup>2</sup></b> z 2x BL1860B	70 l	20 - 100 mm	Plastično	✓			✓	✓		30,4 kg
<b>DLM481</b>			480 mm	<b>800/650 m<sup>2</sup></b> z 2x BL1860B	60 l									29,3 kg
<b>DLM538</b>	18 + 18 V	2	530 mm	<b>800 m<sup>2</sup></b> z 2x BL1860B	70 l	20 - 100 mm	Plastično				✓	✓		28,0 kg
<b>DLM480</b>			480 mm	<b>800 m<sup>2</sup></b> z 2x BL1860B	60 l									26,8 kg
<b>DLM466</b>	18 + 18 V	2	460 mm	<b>1.920 m<sup>2</sup></b> z 2x BL18120	60 l	20 - 75 mm	Kovinsko		✓		✓	✓		24,8 kg
<b>DLM460</b>	18 + 18 V	2	460 mm	<b>800 m<sup>2</sup></b> z 2x BL1860B	60 l	20 - 75 mm	Kovinsko		✓		✓	✓		27,6 kg
<b>DLM432</b>	18 + 18 V	2	430 mm	<b>575 m<sup>2</sup></b> z 2x BL1860B	50 l	20 - 75 mm	Plastično					✓		17,5 kg
<b>DLM382</b>			380 mm	<b>560 m<sup>2</sup></b> z 2x BL1860B	40 l									16,9 kg
<b>DLM330</b>	18 V	1	330 mm	<b>270 m<sup>2</sup></b> z 2x BL1840B	30 l	20 - 75 mm	Plastično					✓		12,5 kg
<b>XGT prezračevalnik trate</b>														
<b>UV001G</b>	40 V max	2	380 mm	<b>510 m<sup>2</sup></b> z 2x BL4080F	50 l	-12 - +5 mm	Plastično		✓					23,8 kg
<b>LXT prezračevalnik trate</b>														
<b>DUV320</b>	18 V	1	320 mm	<b>122 m<sup>2</sup></b> z BL1860B	30 l	-8 - +4 mm	Plastično		✓					10,4 kg



Površina košnje je približna in v veliki meri odvisna od višine, gostote in stanja trave, višine košnje, načina delovanja, moči akumulatorja, njegovega stanja in stopnje polnjenja, števila akumulatorjev, tipa in stanja rezila ter vremenskih pogojev.



**LM001C**

**BL** **SOFT** **XPT**  
NOLOAD

36 V - PDC connect samohodna kosilnica



- ▶ Do 6.900 m<sup>2</sup> površine košnje v potisnem načinu in 5.100 m<sup>2</sup> v samohodnem načinu s PDC1200
- ▶ Samohodni pogon z nastavljivo hitrostjo do 5,0 km/h
- ▶ Zasnova 4 v 1 omogoča košnjo, zbiranje, mulčenje ali stranski izmet

**LM001CZ** brez PDC prenosne polnilne enote in polnilna

**PRENOSNE POLNILNE ENOTE  
ZA OBSEŽNA DELA**



**1 PDC1500A01**

Nahrbtni akumulator PDC1500

- ▶ Do 30 % večja zmogljivost kot PDC1200

**2 PDC1200A01**

Nahrbtni akumulator PDC1200

- ▶ Do 6x večja kapaciteta od 2x 6,0 Ah aku. LXT

**3 191A64-2**

Nahrbtni adapter PDC01

- ▶ Možnost priklopa do 4 akumulatorje LXT



Oglej si video



**XGT**

**LM002G**

**BL** **SOFT** **XPT**  
NOLOAD

40 V max - XGT samohodna kosilnica



- ▶ Do 3.400 m<sup>2</sup> površine košnje v potisnem načinu in 2.500 m<sup>2</sup> v samohodnem načinu z dvema BL4080F akumulatorjema
- ▶ Samohodni pogon z nastavljivo hitrostjo do 5,0 km/h
- ▶ Zasnova 4 v 1 omogoča košnjo, zbiranje, mulčenje ali stranski izmet

**LM002GT201** s hitrim polnilnikom DC40RA in 2x aku. BL4050F  
**LM002GZ** brez aku. in polnilnika



Oglej si video



**XGT**

**LM001G**

**BL** **SOFT** **XPT**  
NOLOAD

40 V max - XGT samohodna kosilnica



- ▶ Do 2.600 m<sup>2</sup> površine košnje v potisnem načinu in 2.100 m<sup>2</sup> v samohodnem načinu z dvema BL4080F akumulatorjema
- ▶ Samohodni pogon z nastavljivo hitrostjo do 5,0 km/h
- ▶ Zasnova 4 v 1 omogoča košnjo, zbiranje, mulčenje ali stranski izmet

**LM001GT201** s hitrim polnilnikom DC40RA in 2x aku. BL4050F  
**LM001GZ** brez aku. in polnilnika



Oglej si video



**XGT**

**LM004G**

**XPT**

40 V max - XGT potisna kosilnica



- ▶ Do 830 m<sup>2</sup> površine košnje v potisnem načinu z BL4080F akumulatorjem
- ▶ Preklopna zasnova za lažje shranjevanje, vzdrževanje in čiščenje
- ▶ Košenje, zbiranje in mulčenje

**LM004GM103** s polnilnikom DC40RC in aku. BL4040  
**LM004GZ** brez aku. in polnilnika



Oglej si video



**XGT**

**LM003G**

**XPT**

40 V max - XGT potisna kosilnica



- ▶ Do 780 m<sup>2</sup> površine košnje v potisnem načinu z BL4080F akumulatorjem
- ▶ Preklopna zasnova za lažje shranjevanje, vzdrževanje in čiščenje
- ▶ Košenje, zbiranje in mulčenje

**LM003GM103** s polnilnikom DC40RC in aku. BL4040  
**LM003GZ** brez aku. in polnilnika



## Večja zmogljivost košnje

### Samohodni in potisni modeli

- ▶ Reziło je nagnjeno proti sprednjemu delu kosilnice, kar preprečuje učinek dvojnega reza
- ▶ Ta zasnova zmanjšuje skupno porabo energije ter omogoča učinkovitejše delovanje in daljši čas delovanja



Oglej si video



**LXT**

**DLM533**

**BL MOTOR SOFT NOLOAD XPT**

### 18 + 18 V - LXT samohodna kosilnica

<b>2.300 m<sup>2</sup></b>	<b>1.700 m<sup>2</sup></b>	<b>530 mm</b>	<b>20-100 mm</b>	<b>70 l</b>
Potisno	Samohodno	Širina košnje	Višina košnje	Prostornina košare

- ▶ Do 2.300 m<sup>2</sup> površine košnje v potisnem načinu in 1.700 m<sup>2</sup> v samohodnem načinu s štirimi BL1860B akumulatorji
- ▶ Samohodni pogon z nastavlljivo hitrostjo do 5,0 km/h
- ▶ Zasnova 4 v 1 omogoča košnjo, zbiranje, mulčenje ali stranski izmet

**DLM533Z** brez aku. in polnilnika



Oglej si video



**LXT**

**DLM462**

**BL MOTOR SOFT NOLOAD XPT**

### 18 + 18 V - LXT samohodna kosilnica

<b>1.900 m<sup>2</sup></b>	<b>1.400 m<sup>2</sup></b>	<b>460 mm</b>	<b>20-100 mm</b>	<b>60 l</b>
Potisno	Samohodno	Širina košnje	Višina košnje	Prostornina košare

- ▶ Do 1.900 m<sup>2</sup> površine košnje v potisnem načinu in 1.400 m<sup>2</sup> v samohodnem načinu s štirimi BL1860B akumulatorji
- ▶ Samohodni pogon z nastavlljivo hitrostjo do 5,0 km/h
- ▶ Košenje, zbiranje in mulčenje

**DLM462Z** brez aku. in polnilnika



Oglej si video



**LXT**

**DLM530**

**BL MOTOR SOFT NOLOAD XPT**

### 18 + 18 V - LXT potisna kosilnica

<b>2.300 m<sup>2</sup></b>	<b>530 mm</b>	<b>20-100 mm</b>	<b>70 l</b>
Potisno	Širina košnje	Višina košnje	Prostornina košare

- ▶ Do 2.300 m<sup>2</sup> površine košnje v potisnem načinu s štirimi BL1860B akumulatorji
- ▶ Zasnova 4 v 1 omogoča košnjo, zbiranje, mulčenje ali stranski izmet

**DLM530Z** brez aku. in polnilnika



Oglej si video



**LXT**

**NOVO**

**DLM466**

**BL MOTOR SOFT NOLOAD XPT**

### 18 + 18 V - LXT potisna kosilnica

<b>1.920 m<sup>2</sup></b>	<b>460 mm</b>	<b>20-75 mm</b>	<b>60 l</b>
Potisno	Širina košnje	Višina košnje	Prostornina košare

- ▶ Do 1.920 m<sup>2</sup> površine košnje v potisnem načinu z dvema BL18120 akumulatorjema
- ▶ Združljiva z novima 18 V LXT akumulatorjema BL1890 in BL18120
- ▶ Košenje, zbiranje in mulčenje

**DLM466PT2** z dvojnimi hitrim polnilnikom DC18RD in 2x aku. BL1850B  
**DLM466Z** brez aku. in polnilnika



Oglej si video



**LXT**

**DLM460**

**BL MOTOR SOFT NOLOAD XPT**

### 18 + 18 V - LXT potisna kosilnica

<b>800 m<sup>2</sup></b>	<b>460 mm</b>	<b>20-75 mm</b>	<b>60 l</b>
Potisno	Širina košnje	Višina košnje	Prostornina košare

- ▶ Do 800 m<sup>2</sup> površine košnje v potisnem načinu z dvema BL1860B akumulatorjema
- ▶ Košenje, zbiranje in mulčenje

**DLM460Z** brez aku. in polnilnika



**LXT**

**DLM539**

SOFT  
NoLoad XPT

18 + 18 V - LXT samohodna kosilnica



- ▶ Do 800 m<sup>2</sup> površine košnje v potisnem načinu in 700 m<sup>2</sup> v samohodnem načinu z dvema BL1860B akumulatorjema
- ▶ Samohodni pogon z nastavljivo hitrostjo do 5,0 km/h
- ▶ Zasnova 4 v 1 omogoča košnjo, zbiranje, mulčenje ali stranski izmet

**DLM539CT2** z dvojnimi polnilnikoma DC18SH in 2x aku. BL1850B  
**DLM539Z** brez aku. in polnilnika



**LXT**

**DLM481**

SOFT  
NoLoad XPT

18 + 18 V - LXT samohodna kosilnica



- ▶ Do 800 m<sup>2</sup> površine košnje v potisnem načinu in 650 m<sup>2</sup> v samohodnem načinu z dvema BL1860B akumulatorjema
- ▶ Samohodni pogon z nastavljivo hitrostjo do 5,0 km/h
- ▶ Zasnova 4 v 1 omogoča košnjo, zbiranje, mulčenje ali stranski izmet

**DLM481CT2** z dvojnimi polnilnikoma DC18SH in 2x aku. BL1850B  
**DLM481Z** brez aku. in polnilnika



**LXT**

**DLM538**

SOFT  
NoLoad XPT

18 + 18 V - LXT potisna kosilnica



- ▶ Do 800 m<sup>2</sup> površine košnje v potisnem načinu z dvema BL1860B akumulatorjema
- ▶ Preklopna zasnova za lažje shranjevanje, vzdrževanje in čiščenje
- ▶ Zasnova 4 v 1 omogoča košnjo, zbiranje, mulčenje ali stranski izmet

**DLM538Z** brez aku. in polnilnika



Oglej si  
video



**LXT**

**DLM480**

SOFT  
NoLoad XPT

18 + 18 V - LXT potisna kosilnica



- ▶ Do 800 m<sup>2</sup> površine košnje v potisnem načinu z dvema BL1860B akumulatorjema
- ▶ Preklopna zasnova za lažje shranjevanje, vzdrževanje in čiščenje
- ▶ Zasnova 4 v 1 omogoča košnjo, zbiranje, mulčenje ali stranski izmet

**DLM480CT2** z dvojnimi polnilnikoma DC18SH in 2x aku. BL1850B  
**DLM480Z** brez aku. in polnilnika



**LXT**

**DLM432**

XPT

18 + 18 V - LXT potisna kosilnica

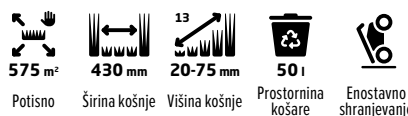

- ▶ Do 575 m<sup>2</sup> površine košnje v potisnem načinu z dvema BL1860B akumulatorjema
- ▶ Preklopna zasnova za lažje shranjevanje, vzdrževanje in čiščenje
- ▶ Košenje, zbiranje in mulčenje

**DLM432PT2** z dvojnimi hitrim polnilnikoma DC18RD in 2x aku. BL1850B  
**DLM432Z** brez aku. in polnilnika



**LXT**

**DLM382**

XPT

18 + 18 V - LXT potisna kosilnica



- ▶ Do 560 m<sup>2</sup> površine košnje v potisnem načinu z dvema BL1860B akumulatorjema
- ▶ Preklopna zasnova za lažje shranjevanje, vzdrževanje in čiščenje
- ▶ Košenje, zbiranje in mulčenje

**DLM382PT2** z dvojnimi hitrim polnilnikoma DC18RD in 2x aku. BL1850B  
**DLM382PM2** z dvojnimi hitrim polnilnikoma DC18RD in 2x aku. BL1840B  
**DLM382CM2** z dvojnimi polnilnikoma DC18SH in 2x aku. BL1840B  
**DLM382Z** brez aku. in polnilnika



Oglej si video



**LXT**

**DLM330**

**XPT**

18 V - LXT potisna kosilnica



270 m<sup>2</sup>

Potisno



330 mm

Širina košnje



20-75 mm

Višina košnje



30 l

Prostornina košare



Enostavno shranjevanje

- ▶ Do 270 m<sup>2</sup> površine košnje v potisnem načinu z BL1840B akumulatorjem
- ▶ Preklopna zasnova za lažje shranjevanje, vzdrževanje in čiščenje
- ▶ Košenje, zbiranje in mulčenje

**DLM330SM** z polnilnikom DC18SD in aku. BL1840B  
**DLM330Z** brez aku. in polnilnika



**XGT**

**UV001G**

**BL MOTOR XPT**

40 V max - XGT prežračevalnik trate



510 m<sup>2</sup>

Delovna površina



380 mm

Delovna širina



+5 / -12 mm

Delovna višina



50 l

Prostornina košare



Enostavno shranjevanje

- ▶ Do 510 m<sup>2</sup> delovne površine z dvema BL4080F akumulatorjema
- ▶ Delovna višina od +5 do -12 mm nastavljivo v 18 stopnjah
- ▶ V kompletu z valjem za prežračevanje (1913J5-0) in valjem za prečiščevanje (1913J7-6)

**UV001GM201** z dvojnimi hitrim polnilnikom DC40RB in 2x aku. BL4040  
**UV001GZ** brez aku. in polnilnika



**LXT**

**DUV320**

**BL MOTOR XPT**

18 V - LXT prežračevalnik trate



128 m<sup>2</sup>

Delovna površina



320 mm

Delovna širina



+4 / -8 mm

Delovna višina



30 l

Prostornina košare



Enostavno shranjevanje

- ▶ Do 128 m<sup>2</sup> delovne površine z BL1860B akumulatorjem
- ▶ Delovna višina od +4 do -8 mm nastavljivo v 4 stopnjah
- ▶ V kompletu z valjem za prežračevanje (YA00001316)

**DUV320Z** brez aku. in polnilnika



## VSESTRANSKA KOŠNJA

ZA VSAKO TRATO

Dodatne funkcije, kot so zbiranje trave, mulčenje in stranski/zadnji izmet, zagotavljajo učinkovito košnjo. Kosilnice so primerne za različne velikosti trat, od 270 m<sup>2</sup> do 6.900 m<sup>2</sup>, odvisno od modela. Ne veste, katero izbrati? Z veseljem vam pomagamo pri pravilni izbiri.

## ZA ZDRAVO TRATO

VALJ ZA PREŽRACEVANJE IN PREČIŠČEVANJE



**1913J5-0 (UV001G)**

**YA00001316 (DUV320)**

Valj za prežračevanje

- ▶ Uporaba spomladi, po prvi košnji.
- ▶ Rezila rahljajo tla ter odstranjujejo ali redčijo odmrlo travo in plevel (korenine trave rastejo navpično, korenine plevela pa tudi vodoravno).
- ▶ Odlično za redčenje trate in odstranjevanje mahu.
- ▶ Prežračevanje izvajajte najprej v vzdolžni, nato še v prečni smeri, da ustvarite mrežni vzorec.
- ▶ Po globinskem prežračevanju z rezili je priporočljivo dosajanje trave.



Prej



Potem



**1913J7-6 (UV001G)**

**YA00001317 (DUV320)**

Valj za prečiščevanje

- ▶ Preko poletja.
- ▶ Pomaga pri obnovi trate z razčesavanjem trave, kar omogoča boljši dostop zraka, vode in hranil do korenin.
- ▶ Pri uporabi mulčenja med košnjo je priporočljivo večkrat letno uporabiti prežračevalni valj za boljšo zračnost trate.



Prej









Potem

# Pribor



## Rezila in nastavki

			LM001C	LM002G	LM001G	LM004G	LM003G	DLM533	DLM532	DLM539	DLM538	DLM481	DLM480	DLM462	DLM466	DLM460	DLM432	DLM382	DLM330	
Uporaba	Širina	Koda																		
<b>Rezilo 3 v 1</b>																				
Omogoča mulčenje, zbiranje ali izmet; nagnjena zasnova preprečuje dvojni rez in podaljšuje čas delovanja																				
 <p>Vsestranska uporaba na večini trat</p>	530 mm	191V96-5	○	●				○	○	●	●									
	480 mm	191V97-3			●							●	●							
	460 mm	1910N1-8														●				
	430 mm	1913H4-8 191D43-8				●												●		
	380 mm	1913G8-3 191D41-2					●												●	
	330 mm	GB00000042																		●
	<b>Rezilo z visokim dvigom</b>																			
Najprimernejše za zbiranje in izmet; močan zračni tok dvigne visoko ali mokro travo, manj primerno za mulčenje																				
 <p>Za visoko, mokro ali gosto travo</p>	530 mm	191W87-2	●	○				●	●	○	○									
	460 mm	191W86-4													●	●				
<b>Rezilo za mulčenje</b>																				
Drobno seklija travo za naravno gnojenje; optimizirano za učinkovito mulčenje																				
 <p>Za pogosto mulčenje</p>	530 mm	191Y65-4	○	○				○	○	○	○									
	480 mm	191Y64-6			○							○	○							
	460 mm	191Y63-8												○	○					
	430 mm	1913H6-4				○														
	380 mm	1913H0-6					○													
<b>Disk plošča z rezili</b>																				
Ob stiku z oviro se rezila umaknejo, kar preprečuje poškodbe ročične gredi; trpežna in primerna za delo okoli ovir																				
 <p>Za zahtevne terene ali območja z ovirami</p>	530 mm	191D50-1	○	○				○	○											
	Rezila	191D48-8																		
	460 mm	191D49-6													○					
	Rezila	191D47-0																		
<b>Čep za mulčenje</b>																				
Zapre zadnji izmet, da se trava zadrži pod ohlajenjem in se fino zmelje; enostavna namestitvev in odstranitev																				
 <p>Za naravno gnojenje trate</p>	127516-1		●					●												
	127550-1							●												
	413L55-2		●																	
	413L54-4			●																
	413945-7								●	●										
	413946-5										●	●								
	127515-3														●					
	1913H8-0					●														
	1913H2-2						●													
	191D46-2																○	○		
GB00000067																			●	
<b>Zadnji izmetni kanal</b>																				
Usmerja travo nazaj in varno na stran; namestitvev brez orodja; izdelan iz trpežnega materiala																				
 <p>Za hitro košnjo brez zbiranja trave</p>	413L57-8		●																	
	413L56-0			●																

● Priloženo ○ Opcijsko

# Multifunkcijske glave

## Od košnje do odstranjanja snega

Multifunkcijska glava je nepogrešljivo orodje skozi vse leto, saj omogoča uporabo številnih nastavkov – od košnje in obrezovanja do obdelave tal. Sistem deljene gredi omogoča enostavno menjavo nastavkov in shranjevanje, ergonomsko oblikovan ročaj z gumirano površino pa zagotavlja trden oprijem in enostavno rokovanje. Idealna rešitev za vse naloge v vrtu in okoliških površinah.



Model	Napetost aku.	Moč	Št. vrtljajev - prosti tek	Stopnje hitrosti	Variabilna hitrost	Ročaj	BL Motor	AFT	Funkcija vzratnega vrtenja	Značilnosti	Mere (D x Š x V)	Teža*
<b>XGT</b>												
<b>UX01G</b>	40 V max	1 kW	0-5.700 / 8.200 / 9.700 min <sup>-1</sup>	3	✓	D ročaj	✓	✓	✓	Stalno št. vrtljajev pri obremenitvah, mehak zagon, zavora motorja	1.027 x 320 x 209 mm	4,4 kg
<b>LXT</b>												
<b>DUX60</b>	18 + 18 V	0,6 kW	0-5.700 / 8.200 / 9.700 min <sup>-1</sup>	3	✓	D ročaj	✓	✓	✓	Stalno št. vrtljajev pri obremenitvah, mehak zagon, zavora motorja	1.011 x 225 x 216 mm	4,7 kg
<b>DUX18</b>	18 V	0,47 kW	0-6.800 / 9.700 min <sup>-1</sup>	2	✓	D ročaj	✓	✓		Stalno št. vrtljajev pri obremenitvah, mehak zagon, zavora motorja	983 x 318 x 175 mm	3,1 kg



Oglej si video



Oglej si video



Oglej si video



**XGT**

**UX01G**

**BL AFT WG**

40 V max - XGT multifunkcijska glava



1 kW  
Moč



Kratkotrajno  
vzratno vrtenje



Stopnje  
hitrosti

- ▶ Zmogljiv brezkrtačni motor omogoča delo tudi pod večjimi obremenitvami
- ▶ Sistem deljene gredi omogoča enostavno menjavo nastavkov in je združljiv z različnimi Makita priključki za vsestransko uporabo

**UX01GZ01** z nastavkom EM406MP - kosa, brez aku. in polnilnika  
**UX01GZ** brez aku. in polnilnika

**LXT**

**DUX60**

**BL AFT XPT**

18 + 18 V - LXT multifunkcijska glava



0,6 kW  
Moč



Kratkotrajno  
vzratno vrtenje



Stopnje  
hitrosti

- ▶ Zmogljiv brezkrtačni motor omogoča delo tudi pod večjimi obremenitvami
- ▶ Sistem deljene gredi omogoča enostavno menjavo nastavkov in je združljiv z različnimi Makita priključki za vsestransko uporabo

**DUX60Z** brez aku. in polnilnika

**LXT**

**DUX18**

**BL AFT XPT**

18 V - LXT multifunkcijska glava



0,47 kW  
Moč



Stopnje  
hitrosti

- ▶ Lahka zasnova zmanjšuje utrujenost uporabnika pri dolgotrajni uporabi
- ▶ Sistem deljene gredi omogoča enostavno menjavo nastavkov in je združljiv z različnimi Makita priključki za vsestransko uporabo

**DUX18Z** brez aku. in polnilnika

## VSESTRANSKA UPORABA

### NASTAVKI ZA MULTIFUNKCIJSKE GLAVE

S sistemom razdeljene gredi za enostavno menjavo različnih nastavkov – idealne za obrezovanje, obdelavo tal, košnje, prerezovanje robov ter enostavno shranjevanje. Makita multifunkcijske glave so izjemno praktična rešitev za vsa opravila okoli doma.



**191E24-8**

**LE400MP - Podaljšek gredi**

- ▶ Dolžina: 1.080 mm
- ▶ Teža: 1,3 kg
- ▶ Za verižno žago in škarje za živo mejo



**191N31-5**

**EM408MP - Kosa**

- ▶ Širina reza: 300 mm
- ▶ Teža: 1,4 kg



**1913C9-3**

**EN424MP - Strižna kosa**

- ▶ Širina reza: 350 mm
- ▶ Teža: 2,3 kg
- ▶ **1912V6-6** - rezervno rezilo
- ▶ **413R92-2** - zaščita rezila



**SIAEN425MP**

**EN425MP - Strižna kosa**

- ▶ Širina reza: 550 mm
- ▶ Teža: 2,6 kg
- ▶ **1916X3-0** - rezervno rezilo
- ▶ **4133V1-5** - zaščita rezila



**191M59-7**

**EM407MP - Rezalnik podrastja**

- ▶ Širina reza: 230 mm
- ▶ Teža: 2,5 kg



**196753-8**

**EE400MP - Zaključevalnik trate**

- ▶ Premer rezila: 203 mm
- ▶ Teža: 2,4 kg
- ▶ **196745-7** - rezervno rezilo



**1913P8-6**

**WA400MP - Odstranjevalnik plevla**

- ▶ Širina pletja: 220 mm
- ▶ Teža: 2,8 kg
- ▶ **1913L5-4** - Pletje 220 mm
- ▶ **1913L6-2** - Pletje 80 mm
- ▶ **1913L7-0** - Rahlanje 170 mm



**199183-2**

**KR401MP - Kultivator**

- ▶ Premer rezila: 220 mm
- ▶ Teža: 3,2 kg



**197743-4**

**EN410MP - Ravne škarje za živo mejo**

- ▶ Dolžina rezila: 490 mm
- ▶ Teža: 2,0 kg



**196257-0**

**EN401MP - Škarje za živo mejo**

- ▶ Dolžina rezila: 490 mm
- ▶ Nastavitev kota: 135°
- ▶ Teža: 2,8 kg



**1912T8-8**

**EN402MP - Škarje za živo mejo**

- ▶ Dolžina rezila: 500 mm
- ▶ Nastavitev kota: 180°
- ▶ Teža: 2,4 kg



**198062-1**

**EN420MP - Škarje za travo in živo mejo**

- ▶ Dolžina rezila: 250 mm
- ▶ Nastavitev kota: 135°
- ▶ Teža: 2,6 kg
- ▶ **198195-2** - rezervno rezilo
- ▶ **458342-0** - zaščita rezila



**1912T0-4**

**EN422MP - Škarje za travo in živo mejo**

- ▶ Dolžina rezila: 250 mm
- ▶ Nastavitev kota: 180°
- ▶ Teža: 2,2 kg



**191P76-5**

**UB401MP - Puhalnik**

- ▶ Moč pihanja: 17,3 N (UX01G) / 13,8 N (DUX60) / 10 N (DUX18)
- ▶ Teža: 2,1 kg



**1912R8-4**

**UB402MP - Puhalnik**

- ▶ Moč pihanja: 4,7 N
- ▶ Teža: 1,2 kg



**UB403MP**

**Puhalnik**

- ▶ Moč pihanja: 18 N (UX01G) / 15 N (DUX60) / 11 N (DUX18)
- ▶ Teža: 1,5 kg



**191T38-7**

**EY403MP - Verižna žaga**

- ▶ Dolžina meča: 300 mm
- ▶ Teža: 2,0 kg



**PF400MP**

**Potopna črpalka**

- ▶ Največji pretok: 135 l/min (UX01G) / 125 l/min (DUX60) / 100 l/min (DUX18)
- ▶ Premer cevi: 25 mm
- ▶ Teža: 1,0 kg



**199320-8**

**BR400MP - Krtača**

- ▶ Delovna širina: 600 mm
- ▶ Teža: 6,3 kg
- ▶ **XNR0000548** - rezervna krtača



**199341-0**

**SW400MP - pometač**

- ▶ Delovna širina: 590 mm
- ▶ Teža: 7,2 kg
- ▶ **XNR0000549** - rezervno kolo



**SN400MP**

**Čistilec snega**

- ▶ Delovna širina: 300 mm
- ▶ Nastavljiv izmet snega
- ▶ Teža: 5,0 kg

# Kose

## Z lahkoto po zahtevnem terenu

Ko je teren prezahteven za kosilnico, so akumulatorske kose idealna rešitev. Odlično se obnesejo pri obrezovanju okoli ovir, dreves, grmovja in robnikov. Zasnovane so za učinkovito delo na zahtevnih, neravnih terenih ter zaraščenih površinah. Njihova dobro uravnotežena zasnova omogoča enostavno in udobno rokovanje. Izbirate lahko med različnimi modeli glede na moč, širino reza in vrsto ročaja, da kar najbolj ustrezajo vašim potrebam.



Model	Ročaj	Napetost aku.	Moč	Zdržljivo z rezalnim priborom			Stopnje hitrosti	BL Motor	ADT	AFT	Funkcija vzvratnega vrtenja	Značilnosti	Navoj	Teža*
				Glava z nitko	Plastična rezila	Rezilna plošča								
<b>PDC connect</b>														
<b>UR101C</b>	Asimetričen ročaj	36 V	1 kW	430 mm	255/305 mm	255 mm	3	✓	✓	✓	✓	• Uporaba s PDC1500/PDC1200 ali PDC01 • Zadaj vgrajen motor	M10 x 1,25LH	5,2 kg
<b>UR201C</b>	D ročaj z zaščito													4,7 kg
<b>XGT</b>														
<b>UR012G</b>	Asimetričen ročaj	40 + 40 V max	2 kW	480 mm	305 mm	255/305 mm	3	✓	✓	✓	✓	• Zadaj vgrajen motor	M10 x 1,25LH	8,0 kg
<b>UR013G</b>	Asimetričen ročaj	40 V max	1,5 kW	450 mm	305 mm	255 mm	1	✓		✓	✓	• Variabilna hitrost in tempomat • Zadaj vgrajen motor • Način visokega navora	M10 x 1,25LH	5,9 kg
<b>UR014G</b>	D ročaj				10T zvezdasto vpetje	5,5 kg								
<b>UR006G</b>	Asimetričen ročaj	40 V max	1 kW	430 mm	255/305 mm	255 mm	3	✓	✓	✓	✓	• Zadaj vgrajen motor	M10 x 1,25LH	5,6 kg
<b>UR007G</b>	D ročaj z zaščito												5,2 kg	
<b>UR002G</b>	Asimetričen ročaj	40 V max	0,55 kW	350 mm	255 mm	230 mm	3	✓	✓	✓	✓	• Neposreden sistem pogona	M10 x 1,25LH	4,6 kg
<b>UR003G</b>	D ročaj z zaščito												4,1 kg	
<b>UR016G</b>	Asimetričen ročaj	40 V max	0,53 kW	330 mm	255 mm	230 mm	3	✓	✓	✓	✓	• Zadaj vgrajen motor	M10 x 1,25LH	4,7 kg
<b>UR017G</b>	D ročaj z zaščito												4,2 kg	
<b>NOVO</b>	<b>UE001G</b>	D ročaj	40 V max	1,1 kW		203 mm	1	✓		✓		• Zaključevalnik trate z nastavlljivo globino reza do 59 mm	M10 x 1,25LH	6,1 kg
<b>LXT</b>														
<b>DUR369A</b>	Asimetričen ročaj	18 + 18 V	1 kW	430 mm	255/305 mm	230/255 mm	3	✓	✓	✓	✓	• Zadaj vgrajen motor	M10 x 1,25LH	6,6 kg
<b>DUR369L</b>	D ročaj z zaščito												6,4 kg	
<b>DUR368A</b>	Asimetričen ročaj	18 + 18 V	0,55 kW	350 mm	255 mm	230/255 mm	3	✓	✓	✓	✓	• Neposreden sistem pogona	M10 x 1,25LH	4,7 kg
<b>DUR368L</b>	D ročaj z zaščito												4,5 kg	
<b>DUR190L</b>	D ročaj z zaščito	18 V	0,24 kW	300 mm	255 mm	230 mm	3	✓	✓	✓	✓	• Neposreden sistem pogona	M10 x 1,25LH	3,2 kg
<b>DUR192L</b>	D ročaj	18 V	0,46 kW	300 mm			2	✓				• Neposreden sistem pogona	M10 x 1,25LH	3,0 kg
<b>DUR189</b>	D ročaj	18 V	0,24 kW	300 mm	255 mm		3	✓	✓			• Neposreden sistem pogona • Teleskopska gred: 1.518 - 1.618 mm	M8 x 1,25LH	3,3 kg
<b>DUR193</b>	D ročaj	18 V	0,28 kW	260 mm			1					• Neposreden sistem pogona • Teleskopska gred: 1.248 - 1.436 mm • Nastavljiva glava s 5 stopnjami naklona in možnost 180° zasuka za zaključevanje trate • Nastavljiv ročaj	Kolut z najlonsko nitko	2,7 kg
<b>DUR194</b>	D ročaj z zaščito	18 V	0,24 kW	280 mm	230 mm	200 mm	2					• Neposreden sistem pogona	M10 x 1,25 LH	
<b>CXT</b>														
<b>UR100D</b>	D ročaj	12 V max	0,13 kW	260 mm	230 mm		1					• Neposreden sistem pogona • Teleskopska gred: 845 - 1.195 mm • Nastavljiv ročaj	Kolut z najlonsko nitko	2,1 kg

Dejanski čas delovanja je odvisen od več dejavnikov, kot so hitrost dela, vrsta in stopnja napoljenosti akumulatorja, stanje akumulatorja, višina in gostota trave ali plevela, vrsta in ostrina rezila ter vremenski pogoji.



**UR101C/UR201C**

**BL MOTOR ADT AFT WG**

36 V - PDC connect kosa



430 mm

Širina reza



1 kW

Moč



Kratkotrajno  
vzratno vrtenje



Stopnje  
hitrosti

- ▶ Idealna za košnjo brežin zaradi težišča zadaj
- ▶ Uporaba samo s prenosnimi polnilnimi enotami PDC connect
- ▶ Priloženo: glava s plastičnimi rezili, glava z najlonsko nitko in 2-kraka rezilna plošča

**UR101CZ** brez PDC prenosne polnilne enote in polnilca  
**UR201CZ** brez PDC prenosne polnilne enote in polnilca

## PRENOSNE POLNILNE ENOTE ZA OBSEŽNA DELA



**1 PDC1500A01**

Nahrbtni akumulator PDC1500

- ▶ Do 30 % večja zmogljivost kot PDC1200

**2 PDC1200A01**

Nahrbtni akumulator PDC1200

- ▶ Do 6x večja kapaciteta od 2x 6,0 Ah aku. LXT

**3 191A64-2**

Nahrbtni adapter PDC01

- ▶ Možnost priklopa do 4 akumulatorje LXT



Oglej si  
video



**XGT**

**UR12G**

**BL MOTOR ADT AFT WG**

40 + 40 V max - XGT kosa



480 mm

Širina reza



2 kW

Moč



Kratkotrajno  
vzratno vrtenje



Stopnje  
hitrosti



XGT 5Ah

▲ 57 min

Čas delovanja\*

- ▶ Idealna za košnjo brežin zaradi težišča zadaj
- ▶ Priloženo: glava s plastičnimi rezili, glava z najlonsko nitko in 2-kraka rezilna plošča

**UR12GZ02** brez aku. in polnilnika



Oglej si  
video



**XGT**

**UR013G**

**BL MOTOR AFT WG**

40 V max - XGT kosa



450 mm

Širina reza



1,5 kW

Moč



Kratkotrajno  
vzratno vrtenje



Stopnje  
hitrosti



XGT 5Ah

▲ 22 min

Čas delovanja\*

- ▶ Idealna za košnjo brežin zaradi težišča zadaj
- ▶ Variabilna hitrost in tempomat
- ▶ Priloženo: glava s plastičnimi rezili, glava z najlonsko nitko in 2-kraka rezilna plošča

**UR013GZ04** brez aku. in polnilnika



Oglej si  
video



**XGT**

**UR014G**

**BL MOTOR AFT WG**

40 V max - XGT kosa



450 mm

Širina reza



1,5 kW

Moč



Košnja v  
obe smeri



Stopnje  
hitrosti



XGT 5Ah

▲ 22 min

Čas delovanja\*

- ▶ Možna košnja v obe smeri za poljubno usmeritev izmeta npr. pri košnji ob cesti
- ▶ Idealna za košnjo brežin zaradi težišča zadaj
- ▶ Variabilna hitrost in tempomat
- ▶ Priloženo: glava z najlonsko nitko

**UR014GZ** brez aku. in polnilnika



Oglej si  
video



**XGT**

**UR006G/UR007G**

**BL MOTOR ADT AFT WG**

40 V max - XGT Kosa



430 mm

Širina reza



1 kW

Moč



Kratkotrajno  
vzratno vrtenje



Stopnje  
hitrosti



XGT 5Ah

▲ 30 min

Čas delovanja\*

- ▶ Idealna za košnjo brežin zaradi težišča zadaj
- ▶ Priloženo: glava s plastičnimi rezili, glava z najlonsko nitko in 2-kraka rezilna plošča

**UR006GM101** s hitrim polnilnikom DC40RA in aku. BL4040  
**UH006GZ02** brez aku. in polnilnika  
**UR007GM101** s hitrim polnilnikom DC40RA in aku. BL4040  
**UH007GZ01** brez aku. in polnilnika



Oglej si video



**XGT**

**UR002G/UR003G**

**BL MOTOR ADT AFT WG**

40 V max - XGT kosa



350 mm

Širina reza



0,55 kW

Moč



Kratkotrajno  
vzratno vrtenje



Stopnje  
hitrosti



▲ 92 min

Čas delovanja\*

- ▶ Direktni pogon za daljši čas delovanja
- ▶ Priloženo: glava s plastičnimi rezili, glava z najlonsko nitko in 4-kraka rezilna plošča

**UR002G701** brez aku. in polnilnika

**UR003GZ01** brez aku. in polnilnika

**XGT**

**UR016G/UR017G**

**BL MOTOR ADT AFT WG**

40 V max - XGT kosa



255 mm

Širina reza



0,53 kW

Moč



Kratkotrajno  
vzratno vrtenje



Stopnje  
hitrosti



▲ 45 min

Čas delovanja\*<sup>2</sup>

- ▶ Idealna za košnjo brežin zaradi težišča zadaj.
- ▶ Priloženo: glava s plastičnimi rezili
- ▶ Opcijski pribor: glava z najlonsko nitko ali rezilna plošča

**UR016G7** brez aku. in polnilnika

**UR017GZ** brez aku. in polnilnika

**XGT**

**NOVO**

**UE001G**

**BL MOTOR AFT XPT**

40 V max - XGT zaključevalnik trate



203 mm

Širina rezila



1,1 kW

Moč



59 mm

Globina reza



Stopnje  
hitrosti



▲ 18 min

Čas delovanja\*

- ▶ Za natančne robove ob robnikih in poteh
- ▶ Nastavljiva globina reza do 59 mm
- ▶ Vodilna oznaka za natančnejši rez

**UE001GZ** brez aku. in polnilnika

## REZALNIK PODRASTJA ZA MANJ ODBIJANJA KAMENJA IN ZEMLJE



**191M75-9**

Primerno za DUR369L/A, UR101C, UR201C, UR006G, UR007G in EN407MP

- ▶ Rezalnik pri kontaktu z oviro (npr. deblu) nima povratnega udarca zato je idealen za košnjo podrastja
- ▶ Manj odbijanja kamenja in zemlje



Oglej si video



**LXT**

**DUR369A/DUR369L**

**BL MOTOR ADT AFT XPT**

18 + 18 V - LXT kosa



430 mm

Širina reza



1 kW

Moč



Kratkotrajno  
vzratno vrtenje



Stopnje  
hitrosti



▲ 17 min

Čas delovanja\*

- ▶ Idealna za košnjo brežin zaradi težišča zadaj
- ▶ Priloženo: glava s plastičnimi rezili, glava z najlonsko nitko in 2-kraka rezilna plošča

**DUR369APT2** z dvojnimi hitrim polnilnikom DC18RD in 2x aku. BL1850B

**DUR369AZ** brez aku. in polnilnika

**DUR369LPT2F** z dvojnimi hitrim polnilnikom DC18RD in 2x aku. BL1850B

**DUR369LZ** brez aku. in polnilnika

**LXT**

**DUR368A/DUR368L**

**BL MOTOR ADT AFT XPT**

18 + 18 V - LXT kosa



350 mm

Širina reza



0,55 kW

Moč



Kratkotrajno  
vzratno vrtenje



Stopnje  
hitrosti



▲ 111 min

Čas delovanja\*

- ▶ Direktni pogon za daljši čas delovanja
- ▶ Priloženo: glava s plastičnimi rezili, glava z najlonsko nitko in 4-kraka rezilna plošča

**DUR368APT2** z dvojnimi hitrim polnilnikom DC18RD in 2x aku. BL1850B

**DUR368AZ** brez aku. in polnilnika

**DUR3689LZ** brez aku. in polnilnika



**LXT**

**DUR190L**

**BL MOTOR ADT AFT XPT**

18 V - LXT kosa



- ▶ Direktni pogon za daljši čas delovanja.
- ▶ Priloženo: glava z najlonsko nitko
- ▶ Opcijski pribor: glava s plastičnimi rezili ali rezilna plošča

**DUR190LZX9** brez aku. in polnilnika



**LXT**

**DUR192L**

**BL MOTOR XPT**

18 V - LXT kosa

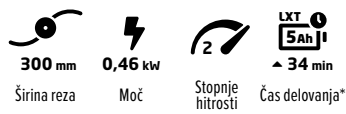

- ▶ Direktni pogon za daljši čas delovanja
- ▶ Priloženo: glava z najlonsko nitko

**DUR192LZ** brez aku. in polnilnika



**LXT**

**DUR189**

**BL MOTOR ADT XPT**

18 V - LXT kosa



- ▶ Direktni pogon za daljši čas delovanja
- ▶ Teleskopska gred: 1.518 - 1.618 mm
- ▶ Priloženo: glava z najlonsko nitko
- ▶ Opcijski pribor: glava s plastičnimi rezili

**DUR189Z** brez aku. in polnilnika



**LXT**

**DUR193**

**XPT**

18 V - LXT kosa



- ▶ Teleskopska gred: 1.248 - 1.436 mm
- ▶ Nastavljiva glava s 5 stopnjami naklona in možnost 180° zasuka za zaključevanje trate
- ▶ Nastavljiv ročaj
- ▶ Priloženo: glava z najlonsko nitko

**DUR193RF** s hitrim polnilnikom DC18RC in aku. BL1830B  
**DUR193Z** brez aku. in polnilnika



**LXT**

**DUR194**

**XPT**

18 V - LXT kosa

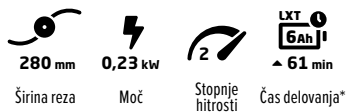

- ▶ Direktni pogon za daljši čas delovanja
- ▶ Priloženo: glava z najlonsko nitko
- ▶ Opcijski pribor: 8-kraka rezilna plošča 191Y44-2

**DUR194SFX2** z polnilnikom DC18SD in aku. BL1830B



**CXT**

**UR100D**

**XPT**

12 V max - CXT kosa



- ▶ Teleskopska gred: 845 - 1.195 mm
- ▶ Nastavljiv ročaj
- ▶ Priloženo: glava z najlonsko nitko

**UR100DWAE** z polnilnikom DC10WC in aku. BL1021B  
**UR100DZ** brez aku. in polnilnika

# Pribor



## HITRA MENJAVA NITKE

### PORAVNAVA, VSTAVLJANJE IN NAVIJANJE

Rezilna glava, ki omogoča uporabniku hitro in enostavno menjavo nitke brez razstavljanja rezilne glave



#### 1 PORAVNAVA

Poravnajte trikotne oznake.



#### 2 VSTAVLJANJE

Vstavite nitko in jo vlecite dokler nista oba konca enako poravnana.



#### 3 NAVIJANJE

Vrte gumb dokler se nitka ne navije na kolut.

## Rezilne glave z nitko

Koda	Navoj	Širina reza	Premer nitke	Kapaciteta	UR101C/UR201C	UR012G	UR013G	UR014G	UR0066/UR0076	UR0026/UR0036	UR0166/UR0176	DUR369A/DUR369L	DUR368A/DUR368L	DUR190L	DUR192L	DUR189	DUR194	DUR193	UR100D	EM408MP		
<b>Hitna menjava nitke</b>																						
191D89-4	M10 x 1,25LH	-	2,0 mm	4,0 m	•	•			•	•	•	•	•	•	•		•				•	
191D92-5	M8 x 1,25RH	-	2,0 mm	4,0 m												•						
196324-1	M10 x 1,25LH	-	2,4 mm	3,6 m	•							•	•									
198266-5	M10 x 1,25LH	-	2,4 mm	6,0 m	•	•			•			•										
1911Y2-9	M10 x 1,25LH	-	2,7 mm	2x 2,0 m			•															
1911Y3-7	10T zvezdasto vpetje	-	2,7 mm	2x 2,0 m				•														
<b>Hitro podajanje nitke</b>																						
198854-8	M8 x 1,25RH	-	1,65 mm	8,0 m																•		
198893-8	M10 x 1,25LH	-	2,0 mm	3,0 m	•	•			•	•	•	•	•	•	•						•	
<b>Navitje s kolutno nitko</b>																						
195858-1	Klik sistem	-	1,65 mm	8,0 m															•	•		
191Y39-5	Klik sistem	-	1,65 mm	8,0 m															•	•		
<b>Glave s plastičnimi rezili</b>																						
199868-0	M10 x 1,25LH	305 mm	-	-	•	•	•		•			•										
198383-1	M8 x 1,25RH M8 x 1,25LH M10 x 1,25LH	255 mm	-	-	•	•	•		•	•	•	•	•	•	•		•				•	
198848-3	M8 x 1,25 RH	230 mm	-	-																•		
<b>Nadomestna plastična rezila</b>																						
199870-3		199868-0	-	-																	12	
198426-9		198383-1	-	-																	12	
198851-4		198848-3	-	-																	5	

## Najlonske nitke

Koda	Dolžina	Barva / oblika	Plast	Premer	Ostrina	Varčnost	Stopnja hrupa	Nizka trava		Visoka trava	
								Redka	Gosta	Redka	Gosta
<b>Štiridelne</b>								<b>Namen uporabe</b>			
E-01731	15 m										
E-01747	30 m		enojna	1,65 mm	★★	★★★★	★★★★	←→			
E-01753	445 m										
E-01769	15 m										
E-01775	30 m		enojna	2,0 mm	★★	★★★★	★★★★	←→			
E-01781	310 m										
E-01797	15 m										
E-01806	30 m		enojna	2,4 mm	★★	★★★★	★★★★	←→			
E-01812	225 m										
E-01828	15 m										
E-01834	30 m		enojna	2,7 mm	★★	★★★★	★★★★	←→			
E-01840	180 m										

### NIZKA STOPNJA HRUPA IN BOLJŠI IZKORISTEK ENERGIJE

Posebna štiridelna oblika pri vrtenju ustvarja vrtnec, ki zmanjša zračni upor, za nižjo stopnjo hrupa in boljši izkoristek energije. Idealna za akumulatorske kose.

## Standardne

E-02727	15 m		enojna	1,3 mm	★	★★	★★	←→			
E-02733	15 m		enojna	1,6 mm	★	★★	★★	←→			
E-02705	15 m		enojna	2,0 mm	★	★★	★★	←→			
E-02711	126 m		enojna	2,0 mm	★	★★	★★	←→			
E-02749	15 m										
E-02761	87 m		enojna	2,4 mm	★	★★	★★	←→			
E-02783	262 m										
E-02808	15 m										
E-02814	69 m		enojna	2,4 mm	★★★	★	★	←→			
E-02820	206 m										

## Vzdržljive

E-02836	15 m										
E-02842	56 m		dvojna	3,0 mm	★	★★	★★			←→	
E-02858	168 m										
E-02870	15 m										
E-02886	44 m		dvojna	3,0 mm	★★★	★	★			←→	
E-02892	132 m										

## Rezilne plošče in škarje

Koda	Premer rezila	Debelina	UR101C/UR201C	UR012E	UR013G	UR014G	UR006E/UR007G	UR002E/UR003G	UR016E/UR017G	DUR369M/DUR369L	DUR368M/DUR368L	DUR191L/DUR191L	DUR190L	DUR192L	DUR189	DUR193	UR100D	EM408MP	Nizka trava	Visoka trava	Grmičevje
<b>Dvokraka rezila</b>																					
D-66058	230 mm	2,0 mm	●				●	●		●								●			
198345-9	255 mm	2,0 mm	●				●			●										←→	
D-66064	255 mm	2,0 mm	●				●			●											
195624-6	305 mm	2,0 mm	●																		
<b>Trikraka rezila</b>																					
195298-3	230 mm	3,0 mm	●				●	●	●	●	●	●						●			
D-66036	255 mm	3,0 mm	●		●		●			●										←→	
<b>Štirikraka rezila</b>																					
D-66008	230 mm	1,8 mm	●				●	●		●	●	●*	●*					●			
D-66014	255 mm	2,0 mm	●		●		●			●										←→	
<b>Z zobmi v obliki dleta</b>																					
199872-9	255 mm	1,8 mm	● <sup>*2</sup>	● <sup>*3</sup>																	←→
<b>Dvokrako drobilno rezilo</b>																					
199874-5	270 mm	3,9 mm	● <sup>*4</sup>	● <sup>*5</sup>																	←→
<b>Rezalnik podrastja - škarje</b>																					
191M75-9	230 mm	-	●				●			●										←→	

\* Uporaba z montažnim kompletom 191W97-9 / \*\* uporaba z zaščito 199873-7 / \*\*\* uporaba z zaščito 1911Y0-3 / \*\*\*\* uporaba z zaščito 199875-3 / \*\*\*\*\* uporaba z zaščito 1911Y1-1

# Škarje za živo mejo in travo



## Moč, natančnost in učinkovitost za vrtnarje

Vrtnarji lahko izbirajo med različnimi dolžinami rezil, platformami in zmogljivostmi, prilagojenimi različnim debelinam vej. Za višje in težje dostopne žive meje so idealne teleskopske škarje za živo mejo, ki omogočajo enostavno uporabo in večji doseg ter zmanjšujejo potrebo po lestvah ali nepotrebnem raztezanju. Za občutljive ali okrasne žive meje so primerne škarje z zbiralnikom odrezkov, saj preprečujejo, da bi odrezki padali v notranjost žive meje, s čimer zmanjšujejo tveganje za gnitje in pomagajo ohraniti zdrav ter urejen videz. Te lastnosti ne le poenostavijo vzdrževanje žive meje, temveč tudi izboljšajo splošno učinkovitost in skrb za vrt.

Model	Dolžina rezila	Napetost aku.	Moč	Največji debelina veje	Tip rezila	Stopnje hitrosti	BL Motor	XPT	Razpiranje rezila	Značilnosti	Teža*
<b>XGT</b>											
<b>UH004G</b>	600 mm										4,3 kg
<b>UH005G</b>	750 mm	40 V max	0,72 kW	23,5 mm	A	3	✓	✓	✓	• Vrtljiv ročaj - 5 stopenj	4,5 kg
<b>UH006G</b>	600 mm										4,4 kg
<b>UH007G</b>	750 mm	40 V max	0,72 kW	25,0 mm	B	3	✓	✓	✓	• Vrtljiv ročaj - 5 stopenj	4,6 kg
<b>UH008G</b>	600 mm	40 V max	0,72 kW	21,5 mm	C	3	✓	✓	✓	• Vrtljiv ročaj - 5 stopenj	4,3 kg
<b>NOVO UH020G</b>	500 mm	40 V max	0,46 W	20,0 mm	D	1	✓	✓	✓	• Lahka in kompaktna	3,0 kg
<b>UH021G</b>	600 mm										3,1 kg
<b>UH013G</b>	600 mm										3,9 kg
<b>UH014G</b>	750 mm	40 V max	0,72 kW	23,5 mm	A	3	✓	✓	✓	• S stranskim ročajem in zbiralnim ščitom	4,0 kg
<b>NOVO UN001G</b>	600 mm	40 V max	0,86 W	25,0 mm	B	3	✓	✓	✓	• Podaljšane škarje • 6 nastavitev naklona rezila	4,7 kg
<b>UH023G</b>	200 mm	40 V max	0,43 kW	8,0 mm	C	1	✓	✓		• Lahka in kompaktna	1,8 kg
<b>LXT</b>											
<b>DUH751</b>	750 mm	18 V	0,52 kW	23,5 mm	A	3	✓	✓	✓	• Vrtljiv ročaj - 5 stopenj	4,5 kg
<b>DUH601</b>	600 mm										4,3 kg
<b>DUH752</b>	750 mm										4,4 kg
<b>DUH602</b>	600 mm	18 V	0,52 kW	21,5 mm	C	3	✓	✓	✓	• Vrtljiv ročaj - 5 stopenj	4,3 kg
<b>DUH502</b>	500 mm										4,1 kg
<b>DUH606</b>	600 mm										3,0 kg
<b>DUH506</b>	500 mm	18 V	0,32 kW	20 mm	D	1	✓	✓		• Lahka in kompaktna	2,9 kg
<b>DUH551</b>	550 mm	18 + 18 V	0,25 kW	18 mm	D	6		✓		• Vrtljiv ročaj - 5 stopenj	5,3 kg
<b>DUH607</b>	600 mm										3,1 kg
<b>DUH507</b>	500 mm	18 V	0,25 kW	15 mm	D	1		✓		• Lahka in kompaktna	3,0 kg
<b>DUH754S</b>	750 mm										4,1 kg
<b>DUH604S</b>	600 mm	18 V	0,52 kW	23,5 mm	A	3	✓	✓	✓	• S stranskim ročajem in zbiralnim ščitom	4,0 kg
<b>DUN500W</b>	500 mm	18 V	0,52 kW	23,5 mm	A	3	✓	✓	✓	• Podaljšane škarje • 6 nastavitev naklona rezila	4,3 kg
<b>DUN461W</b>	460 mm	18 V	0,25 kW	18 mm	C	1		✓		• Podaljšane škarje • 10 nastavitev naklona rezila	3,3 kg
<b>DUM604</b>	160 mm	18 V				1				• 2 v 1 sistem izmenljivih rezil • 3 nastavitve višine striženja	1,8 kg
<b>DUM111</b>	110 mm	18 V				1				• 2 v 1 sistem izmenljivih rezil	1,8 kg
<b>CXT</b>											
<b>UN460WD</b>	460 mm	12 V max	0,20 kW		C	1		✓		• Podaljšane škarje • 10 nastavitev naklona rezila	2,8 kg
<b>UM600D</b>	160 mm	12 V max				1				• 2 v 1 sistem izmenljivih rezil • 3 nastavitve višine striženja	1,5 kg

## A KONVEKSNIS POŠEVNI REZALNI ROB

GLADKO OBREZOVANJE IN OBLIKOVANJE TANKIH VEJ TER GOSTIH ŽIVIH MEJ

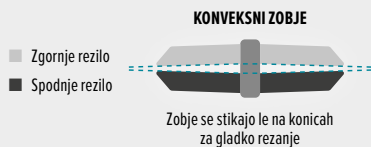

**POŠEVNA ZASNOVA ZOB**  
Zobje rezila so brušeni na treh robovih

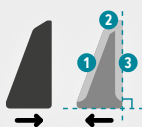

### OPTIMALNA DVOSTRANSKA OBLIKA REZIL



Za gladko obrezovanje in oblikovanje v obeh smereh; zgornje in spodnje rezilo sta obojestransko brušeni, idealno za tanke veje in goste žive meje.

## B POŠEVNI REZALNI ROB

ZMOGLJIVO OBREZOVANJE IN OBLIKOVANJE DEBELEJŠIH VEJ TER REDKEJŠIH ŽIVIH MEJ

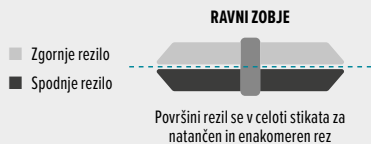

**POŠEVNA ZASNOVA ZOB**  
Zobje rezila so brušeni na treh robovih

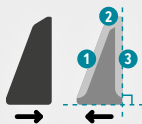

### ZMOGLJIVA DVOSTRANSKA OBLIKA REZIL



Za zahtevno obrezovanje v obeh smereh; obojestransko brušeni rezili, idealno za debelejšje veje in redkejšje žive meje.

## C RAVNI REZALNI ROB

VSESTRANSKO OBREZOVANJE IN OBLIKOVANJE

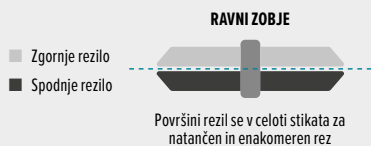

**RAVNI ZOBJE – OSTRI ROBOVI**  
Zobje rezila so brušeni na treh robovih

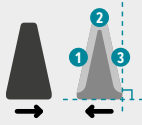

### DVOSTRANSKA OBLIKA REZIL

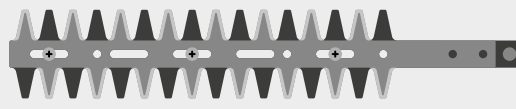

Za vsestransko obrezovanje v obeh smereh; obojestransko brušeni rezili zagotavljata natančen rez

## D POLPOŠEVNI REZALNI ROB

LAHKOTNO OBREZOVANJE IN OBLIKOVANJE



**POLPOŠEVNO OBLIKOVANI ZOBJE**  
Zobje rezila so brušeni na dveh robovih

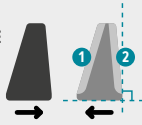

### KOMPAKTNA ENOSTRANSKA OBLIKA REZIL



Za manj zahtevno obrezovanje in oblikovanje živih mej in grmičevja; zgornje rezilo je brušeno na eni strani, spodnje na nasprotni, kar zagotavlja stabilnost in nadzor pri striženju.



**XGT**  
UH004G/UH005G

**BL XPT**

40 V max - XGT škarje za živo mejo - 600/750 mm



- ▶ Primerno za gladko in učinkovito obrezovanje tankih vej ter gostih živih mej
- ▶ Zasnova z nizkimi vibracijami zagotavlja visoko raven udobja pri delu

UH004GD201 s hitrim polnilnikom DC40RA in 2x aku. BL4025  
UH004GZ brez aku. in polnilnika  
UH005GD201 s hitrim polnilnikom DC40RA in 2x aku. BL4025  
UH005GZ brez aku. in polnilnika



**XGT**  
UH006G/UH007G

**BL XPT**

40 V max - XGT škarje za živo mejo - 600/750 mm



- ▶ Idealno za učinkovito obrezovanje debelejših vej in redkejših živih mej
- ▶ Zasnova z nizkimi vibracijami zagotavlja visoko raven udobja pri delu

UH006GZ brez aku. in polnilnika  
UH007GZ brez aku. in polnilnika



**XGT**  
UH008G

**BL XPT**

40 V max - XGT škarje za živo mejo - 600 mm



- ▶ Vsestranska rešitev za obrezovanje in oblikovanje gostih živih mej
- ▶ Zasnova z nizkimi vibracijami zagotavlja visoko raven udobja pri delu

UH008GD201 s hitrim polnilnikom DC40RA in 2x aku. BL4025  
UH008GZ brez aku. in polnilnika



Oglej si video



**XGT** NOVO

**UH020G/UH021G**

**BL MOTOR XPT**

40 V max - XGT škarje za živo mejo - 500/600 mm



- ▶ Vsestranska rešitev za obrezovanje in oblikovanje gostih živih mej
- ▶ Zasnova z nizkimi vibracijami zagotavlja visoko raven udobja pri delu

**UH020GZ** brez aku. in polnilnika  
**UH021GZ** brez aku. in polnilnika



Oglej si video



**XGT**

**UH013G/UH014G**

**BL MOTOR XPT**

40 V max - XGT škarje za živo mejo - 600/750 mm



- ▶ Z dvema ročajema za lažje upravljanje v vseh položajih rezanja
- ▶ Velik zbiralnik olajša odstranjevanje odrezkov z žive meje in jo ohranja zdravo

**UH013GM101** s hitrim polnilnikom DC40RA in aku. BL4040  
**UH013GZ** brez aku. in polnilnika  
**UH014GM101** s hitrim polnilnikom DC40RA in aku. BL4040  
**UH014GZ** brez aku. in polnilnika



Oglej si video



**XGT** NOVO

**UN001G**

**BL MOTOR XPT**

40 V max - XGT podaljšane škarje za živo mejo - 600 mm



- ▶ Idealno za učinkovito obrezovanje debelejših vej in redkejših živih mej
- ▶ 6 nastavitve naklona rezila (od 45 do -70°)
- ▶ Skupna dolžina 2,2 m za optimalen doseg
- ▶ Zložljiva zasnova za enostavno shranjevanje in transport

**UN001GZ** brez aku. in polnilnika



Oglej si video



**XGT** NOVO

**UH023G**

**BL MOTOR XPT**

40 V max - XGT škarje za živo mejo - 200 mm

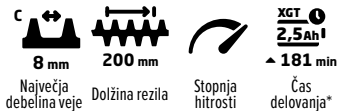

- ▶ Vsestranske okarje za obrezovanje in oblikovanje živih mej
- ▶ Opozorilna lučka za stanje napolnjenosti akumulatorja

**UH023GZ** brez aku. in polnilnika

**LXT**

**DUH601/DUH751**

**BL MOTOR XPT**

18 V - LXT škarje za živo mejo - 600/750 mm



- ▶ Primerno za gladko in učinkovito obrezovanje tankih vej ter gostih živih mej
- ▶ Zasnova z nizkimi vibracijami zagotavlja visoko raven udobja pri delu

**DUH601Z** brez aku. in polnilnika  
**DUH751Z** brez aku. in polnilnika

**LXT**

**DUH502/DUH602/DUH752**

**BL MOTOR XPT**

18 V - LXT škarje za živo mejo - 500/600/700 mm



- ▶ Vsestranska rešitev za obrezovanje in oblikovanje gostih živih mej
- ▶ Zasnova z nizkimi vibracijami zagotavlja visoko raven udobja pri delu

**DUH502Z** brez aku. in polnilnika  
**DUH602Z** brez aku. in polnilnika  
**DUH752Z** brez aku. in polnilnika



**LXT**

**DUH506/606**

**BL XPT**

18 V - LXT škarje za živo mejo - 500/600 mm



- ▶ Za manj zahtevno obrezovanje in oblikovanje
- ▶ Lahka in kompaktna zasnova

**DUH506RF** s hitrim polnilnikom DC18RC in aku. BL1830B  
**DUH506Z** brez aku. in polnilnika  
**DUH606RF** s hitrim polnilnikom DC18RC in aku. BL1830B  
**DUH606Z** brez aku. in polnilnika



**LXT**

**DUH551**

**XPT**

18 + 18 V - LXT škarje za živo mejo - 550 mm



- ▶ Vrtljiv ročaj omogoča različne položaje dela
- ▶ Dobro uravnotežena zasnova orodja

**DUH551Z** brez aku. in polnilnika



**LXT**

**DUH507/607**

**XPT**

18 V - LXT škarje za živo mejo - 500/600 mm



- ▶ Za manj zahtevno obrezovanje in oblikovanje
- ▶ Lahka in kompaktna zasnova

**DUH507F001** s polnilnikom DC18WC in aku. BL1830B  
**DUH507Z** brez aku. in polnilnika  
**DUH607Z** brez aku. in polnilnika



**LXT**

**DUH604S/754S**

**BL XPT**

18 V - LXT škarje za živo mejo - 600/750 mm



- ▶ Z dvema ročajema za lažje upravljanje v vseh položajih rezanja
- ▶ Velik zbiralnik olajša odstranjevanje odrezkov z žive meje in jo ohranja zdravo

**DUH754SZ** brez aku. in polnilnika  
**DUH604SZ** brez aku. in polnilnika



**LXT**

**DUN500W**

**XPT**

18 V - LXT podaljšane škarje za živo mejo - 500 mm



- ▶ Primerno za gladko in učinkovito obrezovanje tankih vej ter gostih živih mej
- ▶ 6 nastavitve naklona rezila (od 45 do -70°)
- ▶ Skupna dolžina 2,1 m za optimalen doseg
- ▶ Zložljiva zasnova za enostavno shranjevanje in transport

**DUN500WZ** brez aku. in polnilnika



Oglej si video

**RAMENSKI PAS**



**122D94-0**

Za modela UN001G in DUN500W

- ▶ Nastavljiv ramenski pas s podloženimi naramnicami
- ▶ Hitri sprostivni zatič za enostavno namestitve in odstranitve
- ▶ S karabinom za vsestransko uporabo





**LXT**

**DUN461W**

**XPT**

18 V - LXT podaljšane škjarje za živo mejo - 460 mm



- ▶ Vsestranska rešitev za obrezovanje in oblikovanje gostih živih mej
- ▶ 10 nastavitvev naklona rezila (od 60 do -75°)
- ▶ Teleskopska gred omogoča enostavno prilagajanje dolžine od 1,8 m do 2,4 m, kar omogoča dostop do težko dosegljivih živih mej
- ▶ Zložljiva zasnova za enostavno shranjevanje in transport

**DUN461WZ** brez aku. in polnilnika



**LXT**

**DUM604**

18 V - LXT škjarje za travo - 160 mm



- ▶ Enostavna menjava rezila škarij za travo z rezilom škarij za živo mejo
- ▶ Z nikljem prevlečena površina rezil za odpornost proti madežem in rji
- ▶ Zbiralni ščit z možnostjo nastavitve višine košnje v 3 stopnjah za gladko in enakomerno košnjo

**DUM604RF** s hitrim polnilnikom DC18RC in aku. BL1830B

**DUM604ZX** z rezilom škarij za živo mejo, brez aku. in polnilnika

**PODALJŠAN ROČAJ**  
ŠKARJE ZA TRAVO



**198516-8**

Primerno za modele **DUM604**, **DUM111** in **UM600D**

- ▶ 5-stopnjska nastavitvev kota za prilagoditev višine ročaja
- ▶ Gumb za neprekinjeno delovanje je dostopen z obeh strani



**LXT**

**DUM111**

18 V - LXT škjarje za travo - 110 mm



- ▶ Enostavna menjava rezila škarij za travo z rezilom škarij za živo mejo
- ▶ Z nikljem prevlečena površina rezil za odpornost proti madežem in rji

**DUM111SYX** s polnilnikom DC18SD, aku. BL1815N in rezilom škarij za živo mejo



**CXT**

**UM460WD**

**XPT**

12 V max - CXT podaljšane škjarje za živo mejo - 460 mm



- ▶ Vsestranska rešitev za obrezovanje in oblikovanje gostih živih mej
- ▶ 10 nastavitvev naklona rezila (od 60 do -75°)
- ▶ Teleskopska gred omogoča enostavno prilagajanje dolžine od 1,8 m do 2,4 m, kar omogoča dostop do težko dosegljivih živih mej
- ▶ Zložljiva zasnova za enostavno shranjevanje in transport

**UM460WDZ** brez aku. in polnilnika



**CXT**

**UM600D**

12 V max - CXT škjarje za travo - 160 mm



- ▶ Enostavna menjava rezila škarij za travo z rezilom škarij za živo mejo
- ▶ Z nikljem prevlečena površina rezil za odpornost proti madežem in rji
- ▶ Zbiralni ščit z možnostjo nastavitve višine košnje v 3 stopnjah za gladko in enakomerno košnjo

**UM600DWAE** s polnilnikom DC10WC in aku. BL1021B

**UM600DZX** z rezilom škarij za živo mejo, brez aku. in polnilnika

# Pribor



Dolžina rezila	Model	Tip rezila	Koda	Koda	Koda	199450-5 (No. 2)	197439-7 (No. 0)
			Rezilo škarij	Zbiralni štít	Zaščita	Mazivo	
750 mm	UH005G	A	191R54-7				●
	UH007G	B	191R56-3				●
	DUH751	A	199100-2	191R52-1	412912-9		●
	DUH752	C	199600-2				●
	UH014G	A	191D39-9	191D34-9	412770-3		●
	DUH754S	A					●
600 mm	UH004G	A	191R53-9				●
	UH006G	B	191R55-5				●
	UH008G	C	191R57-1	191R51-3			●
	DUH601	A	199099-1				●
	DUH602	C	199599-1		412912-9		●
	UH021G	D	191465-5				●
	DUH606	D	1910H9-0	1910T2-8			●
	DUH607	D	1911J2-4				●
	UN001G	B	1914E7-7				●
	UH013G	A		191D33-1	412769-8		●
DUH604S	A	191D38-1				●	
550 mm	DUH551	D	196687-5	194681-1	450489-6		
	DUH502	C	191T47-6	191R51-3			●
500 mm	DUH506	D	1910H8-2				●
	DUH507	D	1911J1-6	1910T1-0	412912-9		●
	DUN500W	A	191C14-9	191M05-3			●
460 mm	DUN461W	C	191P00-8	191T43-4	413720-1		
	UN460DW	C					
200 mm	UH023G	C	1916V9-4	122K28-5	1412F2-2		●
	DUM604	D	198408-1	198401-5	458342-0		
	UM600D	D	191N24-2				
	DUM111	D					
160 mm	DUM604		195267-4	457426-1	452055-5		
	UM600D						
110 mm	DUM111		191N23-4	454880-0	-		



# Verižne žage

## Z lahkoto prerežejo vsak izziv

Pri izbiri akumulatorske verižne žage je ključno upoštevati vaše potrebe za učinkovito in varno delo. Za opravila, kot je obrezovanje grmovja, zadostuje krajši meč z nižjo hitrostjo, medtem ko je za podiranje dreves potrebna zmogljivejša žaga z daljšim mečem. Verižne žage so na voljo z različnimi dolžinami meča, od 100 mm do 500 mm, kar omogoča izbiro glede na vaše zahteve.

Modeli z višjo hitrostjo omogočajo lažje rezanje materiala in zahtevajo manj pritiska med delom, zato so enostavnejši za uporabo. Funkcije, kot sta samodejno mazanje verige in indikator nivoja olja, dodatno poenostavijo vzdrževanje. Za delo na višini ali težje dostopnih mestih je priporočljiva teleskopska verižna žaga. Z upoštevanjem teh dejavnikov boste lažje izbrali pravo orodje za delo na vrtu ali v okolici.



	Model	Dolžina meča	Napetost aku.	Moč	BL Motor	AFT	Razdelitev verige				Rezervoar za olje	Značilnosti	Teža*
							Tip	Korak	Širina utora	Hitrost			
<b>XGT</b>													
NOVO	<b>UC030G</b>	500 mm	40 V max	2,8 kW	✓		95T XL	0,325" LP	1,3 mm	0 - 29 m/s	260 ml	• Integrirana matica	8,0 kg <sup>+3</sup>
	<b>UC012G</b>	400 mm	40 V max	1,6 kW	✓		80T LX	0,325" LP	1,1 mm	0 - 25,5 m/s	260 ml	• Integrirana matica	6,6 kg <sup>+2</sup>
	<b>UC011G</b>	350 mm											6,6 kg <sup>+2</sup>
	<b>UC016G</b>	400 mm	40 V max	1,6 kW	✓		80T LX	0,325" LP	1,1 mm	0 - 25,5 m/s	260 ml	• Napenjanje verige brez orodja	6,7 kg <sup>+2</sup>
	<b>UC015G</b>	350 mm											6,6 kg <sup>+2</sup>
NOVO	<b>UC026G</b>	400 mm	40 V max	1,6 kW	✓		80T LX	0,325" LP	1,1 mm	0 - 25,5 m/s	200 ml	• Integrirana matica	5,4 kg <sup>+2</sup>
	<b>UC022G</b>	350 mm	40 V max	1,06 kW	✓		80T LX	0,325" LP	1,1 mm	0 - 24 m/s	150 ml	• Napenjanje verige brez orodja	5,4 kg <sup>+2</sup>
	<b>UC031G</b>	250 mm											3,2 kg
	<b>UC004G</b>	350 mm	40 V max	1,4 kW	✓		90PX	3/8" LP	1,1 mm	0 - 24,8 m/s	200 ml	• Integrirana matica	4,7 kg <sup>+2</sup>
	<b>UC003G</b>	300 mm											4,7 kg <sup>+2</sup>
	<b>UC006G</b>	250 mm	40 V max	0,59 kW	✓		25AP	1/4"	1,3 mm	8,0 m/s	55 ml	• Rezbarski meč	3,8 kg
NOVO	<b>UC029G</b>	150 mm											2,1 kg
	<b>UA004G</b>	300 mm	40 V max	1,5 kW	✓	✓	90PX	3/8" LP	1,1 mm	0 - 20 m/s	160 ml	• Teleskopska verižna žaga 2.516 - 3.748 mm	7,8 kg
	<b>UA003G</b>	300 mm										• Podaljšana verižna žaga 2.230 mm	6,1 kg
<b>LXT</b>													
	<b>DUC355</b>	350 mm	18 + 18 V	1,1 kW	✓		90PX	3/8" LP	1,1 mm	0 - 20 m/s	200 ml	• Integrirana matica	5,4 kg
	<b>DUC353</b>	350 mm										• Napenjanje verige brez orodja	5,5 kg
	<b>DUC306</b>	300 mm	18 + 18 V	1,2 kW	✓		90PX	3/8" LP	1,1 mm	0 - 20 m/s	200 ml	• Integrirana matica	5,1 kg
	<b>DUC256</b>	250 mm										4,6 kg	
NOVO	<b>DUC258</b>	250 mm	18 V	0,57 kW	✓		80T LX	0,325" LP	1,1 mm	0 - 24 m/s	140 ml	• Integrirana matica	3,0 kg
	<b>DUC254</b>	250 mm	18 V	0,57 kW	✓		90PX	3/8" LP	1,1 mm	0 - 24 m/s	140 ml	• Integrirana matica	3,2 kg
	<b>DUC254C</b>	250 mm										• Rezbarski meč	3,3 kg
	<b>DUC357</b>	350 mm	18 V	0,61 kW	✓		90PX	3/8" LP	1,1 mm	7,7 m/s	150 ml	• Napenjanje verige brez orodja	4,3 kg
	<b>DUC150</b>	150 mm	18 V	0,32 kW	✓		80T XL	0,325" LP	1,1 mm	8,0 m/s	55 ml	• Napenjanje verige brez orodja	2,0 kg
	<b>DUC101</b>	100 mm											2,0 kg
	<b>DUC122</b>	115 mm	18 V				25AP	1/4"	1,3 mm	5 m/s	80 ml	• Napenjanje verige brez orodja	2,6 kg
	<b>DUA301</b>	300 mm	18 + 18 V	1,4 kW	✓	✓	90PX	3/8" LP	1,1 mm	0 - 20 m/s		• Teleskopska verižna žaga 2.530 - 3.762 mm	8,5 kg
NOVO	<b>DUA200</b>	200 mm	18 V	0,26 kW	✓		80T LX	0,325" LP	1,1 mm	6,7 m/s	55 ml	• Razstavljiva gred za prilagajanje dolžine 1.600 - 2.500 mm • 9 nastavitve kota glave (od 60 do -60°)	3,5 kg
<b>CXT</b>													
	<b>UC100D</b>	100 mm	12 V max	0,21 kW	✓		80T XL	0,325" LP	1,1 mm	8,0 m/s	55 ml	• Napenjanje verige brez orodja	1,5 kg



**XGT** **NOVO**

**UC030G**

**BL MOTOR** **WG** **IPX4M**

40 V max - XGT verižna žaga - 500 mm



**2,8 kW** Moč  
**0,325"** Korak verige  
**1,3 mm** Širina utora  
**260 ml** Rezervoar za olje  
Integrirana matica

- ▶ Zagotavlja moč, primerljivo z 50 cm<sup>3</sup> bencinsko verižno žago (z BL4080H)
- ▶ Hitrost verige do 29 m/s za hitro in učinkovito rezanje
- ▶ Tri nastavitve hitrosti za optimizacijo dela ali zmogljivosti (ECO/srednja/visoka)

**UC030GE101** s hitrim polnilnikom DC40RA in aku. BL4080H  
**UC030GZ** brez aku. in polnilnika

## MOČ IN NATANČNOST

UC030G

Primerna za profesionalno podiranje in razrez, kjer je potrebna zmogljivost, hiter odziv in nizko dnevno vzdrževanje.



Oglej si video



**XGT**

**UC012G/UC011G**

**BL MOTOR** **WG**

40 V max - XGT verižna žaga - 400/350 mm



**1,6 kW** Moč  
**0,325"** Korak verige  
**1,1 mm** Širina utora  
**260 ml** Rezervoar za olje  
Integrirana matica

- ▶ Proti izpadni vijaki zadržujejo matice v pokrovu verižnika ter omogočajo enostavno nastavitve in vzdrževanje
- ▶ Nastavljivo samodejno mazanje verige z velikim rezervoarjem in priročno veliko odprtino za dolivanje olja

**UC012GZ** brez aku. in polnilnika  
**UC011GT101** s hitrim polnilnikom DC40RA in aku. BL4050F  
**UC011GZ** brez aku. in polnilnika



Oglej si video



**XGT**

**UC016G/UC015G**

**BL MOTOR** **WG**

40 V max - XGT verižna žaga - 400/350 mm



**1,6 kW** Moč  
**0,325"** Korak verige  
**1,1 mm** Širina utora  
**260 ml** Rezervoar za olje  
Hitra nastavitve verige

- ▶ Nastavitve verige brez orodja za enostavno uporabo in vzdrževanje
- ▶ Nastavljivo samodejno mazanje verige z velikim rezervoarjem in priročno veliko odprtino za dolivanje olja

**UC016GT101** s hitrim polnilnikom DC40RA in aku. BL4050F  
**UC016GZ** brez aku. in polnilnika  
**UC015GT101** s hitrim polnilnikom DC40RA in aku. BL4050F  
**UC015GZ** brez aku. in polnilnika



Oglej si video



**XGT** **NOVO**

**UC026G**

**BL MOTOR** **XPT**

40 V max - XGT verižna žaga - 400 mm



**1,6 kW** Moč  
**0,325"** Korak verige  
**1,1 mm** Širina utora  
**200 ml** Rezervoar za olje  
Integrirana matica

- ▶ Proti izpadni vijaki zadržujejo matice v pokrovu verižnika ter omogočajo enostavno nastavitve in vzdrževanje
- ▶ Nastavljivo samodejno mazanje verige z velikim rezervoarjem in priročno veliko odprtino za dolivanje olja

**UC026GT101** s hitrim polnilnikom DC40RA in aku. BL4050F  
**UC026GZ** brez aku. in polnilnika



Oglej si video



**XGT** **NOVO**

**UC022G**

**BL MOTOR** **XPT**

40 V max - XGT verižna žaga - 350 mm



**1,6 kW** Moč  
**0,325"** Korak verige  
**1,1 mm** Širina utora  
**200 ml** Rezervoar za olje  
Hitra nastavitve verige

- ▶ Nastavitve verige brez orodja za enostavno uporabo in vzdrževanje
- ▶ Nastavljivo samodejno mazanje verige z velikim rezervoarjem in priročno veliko odprtino za dolivanje olja

**UC022GT101** s hitrim polnilnikom DC40RA in aku. BL4050F  
**UC022GZ** brez aku. in polnilnika



Oglej si video



**XGT** **NOVO**

**UC031G**

**BL MOTOR XPT**

40 V max - XGT verižna žaga - 250 mm



1,06 kW

3/8"

1,1 mm

150 ml

Integrirana matica

Moč

Korak verige

Širina utora

Rezervoar za olje

Integrirana matica

- ▶ Arboristična verižna žaga z odličnim razmerjem med močjo in težo, zasnovana za delo v krošnji
- ▶ Hiter odziv sprožilca za gladko in neprekinjeno rezanje pri različnih opravilih
- ▶ Proti izpadni vijaki zadržujejo matice v pokrovu verižnika ter omogočajo enostavno nastavitve in vzdrževanje

**UC031GZ** brez aku. in polnilnika

**XGT**

**UC004G/UC003G**

**BL MOTOR XPT**

40 V max - XGT verižna žaga - 350/300 mm



1,4 kW

3/8"

1,1 mm

200 ml

Integrirana matica

Moč

Korak verige

Širina utora

Rezervoar za olje

Integrirana matica

- ▶ Arboristična verižna žaga z odličnim razmerjem med močjo in težo, zasnovana za delo v krošnji
- ▶ Proti izpadni vijaki zadržujejo matice v pokrovu verižnika ter omogočajo enostavno nastavitve in vzdrževanje

**UC004GM101** s hitrim polnilnikom DC40RA in aku. BL4040

**UC004GZ** brez aku. in polnilnika

**UC003GM101** s hitrim polnilnikom DC40RA in aku. BL4040

**UC003GZ** brez aku. in polnilnika

**XGT**

**UC006G**

**BL MOTOR XPT**

40 V max - XGT verižna žaga - 250 mm



1,4 kW

1/4"

1,3 mm

200 ml

Integrirana matica

Moč

Korak verige

Širina utora

Rezervoar za olje

Integrirana matica

- ▶ Verižna žaga z rezbarskim mečem in odličnim razmerjem med močjo in težo, zasnovana za rezbarjenje
- ▶ Proti izpadni vijaki zadržujejo matice v pokrovu verižnika ter omogočajo enostavno nastavitve in vzdrževanje

**UC006GZ** brez aku. in polnilnika

## KOTNI NASTAVEK ZA LAŽJE REZANJE



**1910J6-0**

Primerno za modele UA004G, UA003G in DUA301

- ▶ Spremeni kot glave za 30°
- ▶ Možnost namestitve navpično ali vodoravno
- ▶ Hitra sponka za enostavno namestitev



Oglej si video



Oglej si video



**XGT**

**UA004G**

**BL MOTOR AFT XPT**

40 V max - XGT teleskopska verižna žaga - 300 mm



1,5 kW

3/8"

1,1 mm

160 ml

Integrirana matica

Moč

Korak verige

Širina utora

Rezervoar za olje

Integrirana matica

- ▶ Teleskopska gred omogoča doseg več kot 3,8 m
- ▶ Integrirana kljuka za odstranjevanje odrezanih vej
- ▶ Možna uporaba z ramenskim pasom (195595-7)

**UA004GM101** s hitrim polnilnikom DC40RA in aku. BL4040

**UA004GZ** brez aku. in polnilnika

**XGT**

**UA003G**

**BL MOTOR AFT XPT**

40 V max - XGT podaljšana verižna žaga - 300 mm



1,5 kW

3/8"

1,1 mm

160 ml

Integrirana matica

Moč

Korak verige

Širina utora

Rezervoar za olje

Integrirana matica

- ▶ Zasnovana s polno dolžino omogoča doseg več kot 2,3 m
- ▶ Integrirana kljuka za odstranjevanje odrezanih vej
- ▶ Možna uporaba z ramenskim pasom (195595-7)

**UA003GM101** s hitrim polnilnikom DC40RA in aku. BL4040

**UA003GZ** brez aku. in polnilnika



Oglej si video



**XGT** **NOVO**

**UC029G**

**BL MOTOR XPT**

40 V max - XGT verižna žaga - 150 mm



- ▶ Kompaktna in močna, za obrezovanje posameznih dreves ali sadovnjaka, priročna tudi za izdelavo lesenih struktur
- ▶ Nastavitve verige brez orodja za enostavno uporabo in vzdrževanje
- ▶ Premični ščitnik

**UC029GM201** s hitrim polnilnikom DC40RA, aku. BL4040 in Makpac 4 kovček

**UC029GZ** brez aku. in polnilnika



Oglej si video



**LXT**

**DUC355**

**BL MOTOR XPT**

18 + 18 V - LXT verižna žaga - 350 mm



- ▶ Proti izpadni vijaki zadržujejo matice v pokrovu verižnika ter omogočajo enostavno nastavitve in vzdrževanje
- ▶ Nastavljivo samodejno mazanje verige z velikim rezervoarjem in priročno veliko odprtino za dolivanje olja

**DUC355Z** brez aku. in polnilnika

**LXT**

**DUC353**

**BL MOTOR XPT**

18 + 18 V - LXT verižna žaga - 350 mm

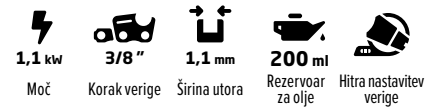

- ▶ Nastavitve verige brez orodja za enostavno uporabo in vzdrževanje
- ▶ Nastavljivo samodejno mazanje verige z velikim rezervoarjem in priročno veliko odprtino za dolivanje olja

**DUC353Z** brez aku. in polnilnika



**LXT**

**DUC306/DUC256**

**BL MOTOR XPT**

18 + 18 V - LXT verižna žaga - 300/250 mm



- ▶ Arboristična verižna žaga z odličnim razmerjem med močjo in težo, zasnovana za delo v krošnji
- ▶ Proti izpadni vijaki zadržujejo matice v pokrovu verižnika ter omogočajo enostavno nastavitve in vzdrževanje

**DUC306Z** brez aku. in polnilnika

**DUC256Z** brez aku. in polnilnika



**LXT**

**DUC258**

**BL MOTOR XPT**

18 V - LXT verižna žaga - 250 mm



- ▶ Arboristična verižna žaga z odličnim razmerjem med močjo in težo, zasnovana za delo v krošnji
- ▶ Hiter odziv sprožilca za gladko in neprekinjeno rezanje pri različnih opravilih
- ▶ Proti izpadni vijaki zadržujejo matice v pokrovu verižnika ter omogočajo enostavno nastavitve in vzdrževanje

**DUC258Z** brez aku. in polnilnika

## DELO NA VIŠINI

### OBREZOVANJE

Akumulatorske verižne žage z zgornjim ročajem so primerne za obrezovanje in odstranjevanje mlajših dreves. Zelo uporabne so tudi za oblikovanje krošnje, delo na višini, rezanje vej ter splošno nego dreves – zlasti v urbanih območjih zaradi tihega delovanja.





**LXT**

**DUC254**

**BL MOTOR XPT**

18 V - LXT verižna žaga - 250 mm



0,57 kW Moč  
3/8" Korak verige  
1,1 mm Širina utora  
140 ml Rezervoar za olje  
Integrirana matica

- ▶ Arboristična verižna žaga z odličnim razmerjem med močjo in težo, zasnovana za delo v krošnji
- ▶ Proti izpadni vijaki zadržujejo matice v pokrovu verižnika ter omogočajo enostavno nastavitve in vzdrževanje

**DUC254Z** brez aku. in polnilnika



**LXT**

**DUC254C**

**BL MOTOR XPT**

18 V - LXT verižna žaga - 250 mm

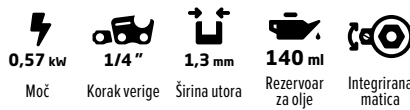

0,57 kW Moč  
1/4" Korak verige  
1,3 mm Širina utora  
140 ml Rezervoar za olje  
Integrirana matica

- ▶ Verižna žaga z rezbarskim mečem in odličnim razmerjem med močjo in težo, zasnovana za rezbarjenje
- ▶ Proti izpadni vijaki zadržujejo matice v pokrovu verižnika ter omogočajo enostavno nastavitve in vzdrževanje

**DUC254CZ** brez aku. in polnilnika



Oglej si video



**LXT**

**DUC357**

**BL MOTOR XPT**

18 V - LXT verižna žaga - 350 mm

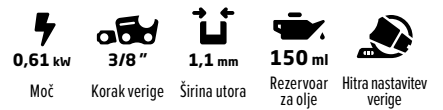

0,61 kW Moč  
3/8" Korak verige  
1,1 mm Širina utora  
150 ml Rezervoar za olje  
Hitra nastavitve verige

- ▶ Nastavitve verige brez orodja za enostavno uporabo in vzdrževanje
- ▶ Nastavljivo samodejno mazanje verige in priročno veliko odprtino za dolivanje olja

**DUC357Z** brez aku. in polnilnika

## MOČ V KOMPAKTNI ZASNOVI

UC0296, DUC150, DUC101 IN UC100D

Lahke, okretne in enostavne za upravljanje. Zasnovane za nego vrta in dreves, saj omogočajo hitrejše, čistejše in praktično obrezovanje. Priročne tudi za izdelavo lesenih struktur.



Oglej si video



**LXT**

**DUC150/DUC101**

**BL MOTOR XPT**

18 V - LXT verižna žaga - 300/250 mm



0,32 kW Moč  
0,325" Korak verige  
1,1 mm Širina utora  
55 ml Rezervoar za olje  
Hitra nastavitve verige

- ▶ Kompaktna in močna, za obrezovanje posameznih dreves ali sadovnjaka, priročna tudi za izdelavo lesenih struktur
- ▶ Nastavitve verige brez orodja za enostavno uporabo in vzdrževanje
- ▶ Premični ščitnik

**DUC150Z** brez aku. in polnilnika

**DUC101SF** s polnilnikom DC18SD in aku. BL1830B

**DUC101Z** brez aku. in polnilnika



**LXT**

**DUC122**

**XPT**

18 V - LXT verižna žaga - 115 mm



1/4" Korak verige  
1,3 mm Širina utora  
80 ml Rezervoar za olje  
Hitra nastavitve verige

- ▶ Nastavitve verige brez orodja za enostavno uporabo in vzdrževanje

**DUC122Z** brez aku. in polnilnika



Oglej si video



Oglej si video



Oglej si video



**LXT**

**DUA301**

**BL AFT XPT**

18 + 18 V - LXT teleskopska verižna žaga - 300 mm



1,4 kW  
Moč



3/8"  
Korak verige



1,1 mm  
Širina utora



160 ml  
Rezervoar za olje



Integrirana matica

- ▶ Teleskopska gred omogoča doseg več kot 3,8 m
- ▶ Integrirana kljuka za odstranjevanje odrezanih vej
- ▶ Možna uporaba z ramenskim pasom (195595-7)

**DUA301Z** brez aku. in polnilnika

**LXT**

**NOVO**

**DUA200**

**BL XPT**

18 V - LXT podaljšana verižna žaga - 200 mm



0,26 kW  
Moč



0,325"  
Korak verige



1,1 mm  
Širina utora



55 ml  
Rezervoar za olje



Hitra nastavitve verige

- ▶ Razstavljiva gred za prilagajanje dolžine od 1,6 m do 2,5 m za lažji dostop do težko dosegljivih vej
- ▶ 9 nastavitve kota glave (od 60 do -60°) za lažje rezanje
- ▶ Integrirana kljuka za odstranjevanje odrezanih vej

**DUA200Z** brez aku. in polnilnika

**CXT**

**UC100D**

**BL XPT**

12 V max - CXT verižna žaga - 100 mm



0,21 kW  
Moč



0,325"  
Korak verige



1,1 mm  
Širina utora



55 ml  
Rezervoar za olje



Hitra nastavitve verige

- ▶ Kompaktna in močna, za obrezovanje posameznih dreves ali sadovnjaka, priročna tudi za izdelavo lesenih struktur
- ▶ Nastavitve verige brez orodja za enostavno uporabo in vzdrževanje
- ▶ Premični ščitnik

**UC100DWA** s polnilnikom DC18WD in aku. BL1021B  
**UC100DZ** brez aku. in polnilnika



## ZAKAJ IZBRATI

### AKUMULATORSKO VERIŽNO ŽAGO

Akumulatorske verižne žage zahtevajo manj vzdrževanja, delujejo tiše in so bolj priročne v primerjavi z bencinskimi ali električnimi modeli. Ker ni treba mešati goriva ali uporabljati električnega kabla, je dovolj da napolnite akumulator, ga pritrpite in začnete z delom.

# Pribor

Model	Dolžina	Vpetje	Tip	Koda	Št. členov	Širina utora	Korak	Tip	Tip zoba	Koda	Koda	Tip	Koda
<b>UC030G</b>	<b>Meč</b>		<b>Veriga</b>		<b>Ščitnik</b>		<b>Veržnik</b>						
	500 mm	D025	Z verižnikom	<b>1915Y9-9</b>	82	1,3 mm	0,325"	95TSL	MC	<b>1916A3-9</b>	<b>4133H6-7</b>	8 zob	<b>1916A5-5</b>
<b>UC011G, UC012G, UC015G, UC016G, UC022G, UC026G</b>	450 mm			<b>191X03-0</b>	70					<b>191X04-8</b>	<b>419242-9</b>		
	400 mm	A041	Z verižnikom	<b>191T88-2</b>	64	1,1 mm	0,325" LP	80TSL	MC	<b>191T92-1</b>	<b>419288-5</b>	7 zob	<b>191V91-5</b>
	350 mm			<b>191T87-4</b>	59					<b>191T91-3</b>			
<b>UC004G, UC003G, UC006G, UC031G</b>	350 mm			<b>191G16-9</b>	52	1,1 mm		90PX		<b>191H02-6</b>			
	300 mm	A041	Z verižnikom	<b>191G15-1</b>	46		3/8" LP	91PX	CC	<b>191H01-8</b>	<b>419288-5</b>	6 zob	<b>191V90-7</b>
				<b>191G23-2</b>		1,3 mm				<b>191H10-7</b>			
<b>UC031G, DUC256</b>	250 mm	-	Rezbarski	<b>191A1-3</b>	60		1/4"	25AP	MC	<b>191G96-5</b>	<b>452093-7</b>	9 zob	<b>191V92-3</b>
<b>UC029G, DUC150</b>	250 mm	-	Z verižnikom	<b>191T85-8</b>	46	1,1 mm	0,325" LP	80TSL	MC	<b>191T89-0</b>	<b>413X66-9</b>	7 zob	<b>1916N6-4</b>
<b>DUC355, DUC353, DUC357</b>	350 mm	A041	Z verižnikom	<b>191G16-9</b>	52	1,1 mm	3/8" LP	90PX	CC	<b>191H02-6</b>	<b>419288-5</b>	6 zob	<b>199063-2</b>
<b>DUC306, DUC256, DUC258, DUC254, DUC254C</b>	300 mm	A041	Z verižnikom	<b>191G15-1</b>	46	1,1 mm	3/8" LP	90PX	CC	<b>191H01-8</b>	<b>419288-5</b>	6 zob	<b>199063-2</b>
				<b>191G14-3</b>	40					<b>191H00-0</b>	<b>418845-6</b>		
<b>DUC306, DUC256</b>	250 mm	-	Rezbarski	<b>191A1-3</b>	60	1,3 mm	1/4"	25AP	MC	<b>191G96-5</b>	<b>452093-7</b>	9 zob	<b>198259-2</b>
<b>DUC306, DUC256</b>	300 mm	A041	Z verižnikom	<b>191G23-2</b>	46	1,3 mm	3/8" LP	91PX	CC	<b>191H10-7</b>	<b>419288-5</b>	6 zob	<b>199063-2</b>
<b>UC029G, DUC150</b>	150 mm	F002	Brez verižnika	<b>191Z1F-4</b>	32	1,1 mm	0,325" LP	80TSL	MC	<b>191Z8-3</b>	<b>413T67-3</b>	7 zob	<b>1911W5-9</b>
<b>DUC101, UC100D</b>	100 mm			<b>1910W0-3</b>	26					<b>1910V6-4</b>	<b>413M40-1</b>		
<b>DUC122</b>	115 mm	-	Brez verižnika	<b>158476-6</b>	42	1,3 mm	1/4"	25AP	MC	<b>191G95-7</b>	<b>416311-7</b>	9 zob	<b>221527-9</b>
<b>UA004G, UA003G, DUA301, EY403MP</b>	300 mm	A041	Z verižnikom	<b>191G15-1</b>	46	1,1 mm	3/8" LP	90PX	CC	<b>191H01-8</b>	<b>419288-5</b>	6 zob	<b>226992-7</b>
				<b>191G23-2</b>		1,3 mm	3/8" LP	91PX	CC	<b>191H10-7</b>			
<b>DUA200</b>	200 mm	A041	Z verižnikom	<b>191453-3</b>	38	1,1 mm	0,325" LP	80TSL	MC	<b>191451-7</b>	<b>413G28-5</b>	7 zob	<b>1911W5-9</b>

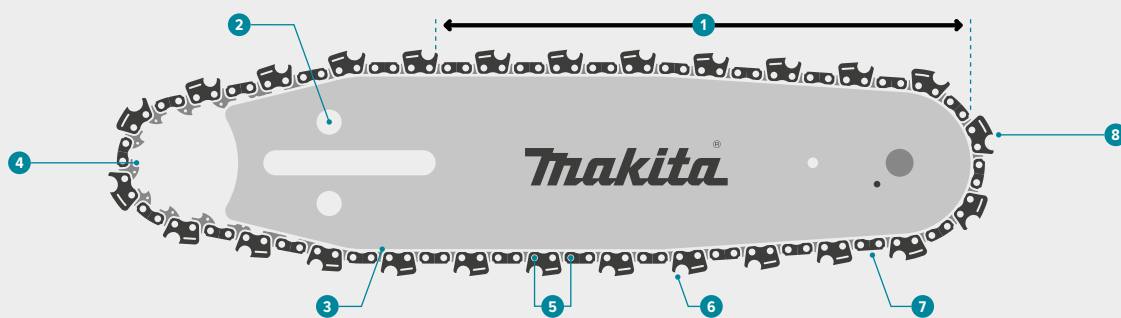

## 1 DOLŽINA MEČA

Dolžina meča predstavlja dejansko dolžino rezanja, ki se razlikuje od celotne dolžine meča.



## 2 VPETJE

Vpetje določa obliko montažnega dela meča in način pritrditve meča.



## 3 ŠIRINA VODILA

Širina vodila verige predstavlja debelino pogonskih členov verige, ki se mora ujemati s širino utora na meču.



## 4 POGONSKI ČLEN

Dolžino verige določa število posameznih pogonskih členov verige. Majhna luknja v vsakem členu verige omogoča kroženje olja po celotnem meču.



## 5 KORAK VERIGE

Korak verige je definiran kot razdalja med tremi zaporednimi kovicami deljena z dve. Vrednosti koraka verige in pogonskega verižnika morata biti enaki.



## 6 OMEJEVALNIK GLOBINE

Omejevalnik globine določa do kakšne globine se zobje lahko potopijo v les. Globino lahko preverimo tako, da izmerimo razdaljo med konico zoba in vrhom omejevalnika globine.



## 7 TIP VERIGE

Koda predstavlja tip verige v skladu s korakom verige in širino utora na meču.



## 8 TIP ZOBA

**CC: Posneto rezilo**  
Reže hitreje, težko se ostri in je občutljivo na poškodbe.  
**MC: Mikro rezilo**  
Reže gladko, lažje se ostri in je bolj trpežen

## Značilnosti

Korak verige	Širina vodila	Hitrost rezanja	
		Hitri rez	Počasni rez
		1,1 mm	1,3 mm
Fini rez	1/4"		25AP
	0,325" LP	80TSL	
Tip reza	3/8" LP	90PX	91PX
Grobi rez	0,325"		95TSL

## REZALNI ZOB

SESTAVNI DELI

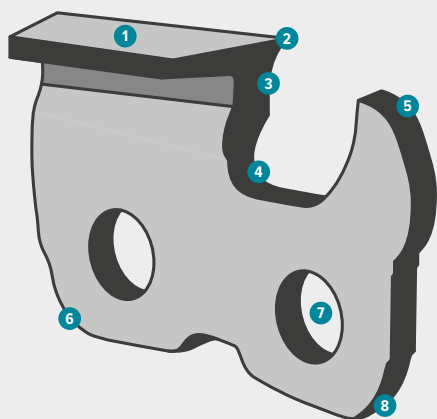

### 1 ZGORNJA PLOŠČA

Zgornja rezalna ploskev je najvišji del zoba in predstavlja glavno točko stika z materialom pri rezanju.

### 2 REZALNI KOT

Rezalni kot ali rob je območje, ki opravlja rezanje.

### 3 BOČNA PLOŠČA

Bočna rezalna ploskev vodi in stabilizira zob med prehodom skozi material ter omogoča gladko in nadzorovano rezanje.

### 4 ŽLEB

Izmetni utor ali žleb je poglobljen del med zobmi, ki omogoča učinkovito odvajanje žagovine.

### 5 OMEJEVALNIK GLOBINE

Omejevalnik globine določa količino materiala, ki se odstrani pri vsakem rezu. Zagotavlja natančnost reza.

### 6 PETA

Peta zoba, ki se nahaja na zadnjem delu, zagotavlja stabilnost in oporo med rezanjem.

### 7 KOVIČNA ODPRTINA

Luknja za kovičenje je mesto, kjer kovičnik povezuje posamezne dele verige.

### 8 KONICA

Konica zoba je sprednji del zoba, ki pomaga pri vodenju in pozicioniranju med rezanjem.

## OSTRENJE

REZALNEGA ZOBA

Med brušenjem z okroglo pilo poskušajte zagotoviti, da je 1/5 al 20% premera pile vedno nad zobno konico. Za lažjo kontrolo priporočamo uporabo vodila za ostrenje.

Z okroglo pilo brusimo pod ostrilnim kotom, ki je določen glede na tip verige. Pri tem si pomagamo z oznakami za pravičen kot na vodilu ali šabloni za ostrenje.



1/5 / 20%

Vsako rezilo vedno ostrite v smeri od znotraj navzven.

Poskrbite, da so vsa rezila enake dolžine, s čimer boste ohranili enakomerno rezalno zmogljivost in preprečili neenakomerno obrabo.

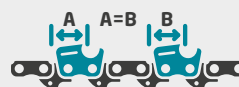

## PRILAGAJANJE

OMEJEVALNIKA GLOBINE

Med ostrenjem rezalnega zoba moramo zmanjšati tudi višino omejevalnika globine. Višino preverimo tako, da šablono položimo na verigo. V primeru da omejevalnik globine sega čez rob, tega prilagodimo z ravno pilo.

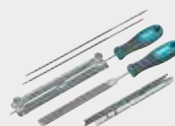

Tip verige	Premer pile	Ostrilni kot	Omejevalnik globine	Set za ostrenje	Okrogla pila	Okrogla pila nastavek
<b>Značilnosti</b>				<b>Tip pile</b>		
25AP	4,0 mm	30°	0,65 mm	D-72154	D-67359	D-73748
80TXL	4,0 mm	30°	0,65 mm	D-72154	D-67359	D-73748
91PX	4,0 mm	30°	0,65 mm	D-72154	D-67359	D-73748
90PX	4,5 mm	30°	0,65 mm	D-72160	D-67371	D-73754



### Seti za ostrenje

Set vsebuje: okrogla pila z vodilom, 2x okrogla pila, ploščata pila, šablona za omejevalnik globine in torbico

D-72154	Ø 4,0 mm
D-72160	Ø 4,5 mm
D-72176	Ø 4,8 mm
D-72182	Ø 5,2 mm
D-72198	Ø 5,5 mm



### Okrogla pila z vodilom

197712-5	Ø 4,8 mm
953009000	Ø 5,5 mm

### Okrogla pila

D-67359	Ø 4,0 mm (2/1)
D-67371	Ø 4,5 mm (2/1)
D-67402	Ø 4,8 mm (12/1)
D-67424	Ø 5,2 mm (2/1)
D-67430	Ø 5,5 mm (2/1)
D-67446	Ø 5,5 mm (12/1)



### Okrogla pila - nastavek

D-73748	Ø 4,0 mm
D-73754	Ø 4,5 mm
D-73760	Ø 4,8 mm
D-73776	Ø 5,2 mm
D-73782	Ø 5,5 mm

### Ploščata pila

D-67452 150 mm



### Ročaj za pile

953004010	Lesen
953008020	Plastičen

### Magnetna šablona

D-75605 25" in 30"

### Šablona za omejevalnik globine

D-67474 143 mm



### Pripomoči in olja

D-67480	Držalo za meč
953030040	Vodilo za ročno brušenje
988070819	Plastična zagozda 200 mm
988070824	Plastična zagozda 250 mm
1910U0-9	Biotopolje za verigo - 11
195093-1	Mineralno olje za verigo - 11
988602658	Mineralno olje za verigo - 51

# Puhalniki

## Moč orkana pod nadzorom

Poskrbite za brezhibno urejen vrt z zmogljivimi, lahki akumulatorski puhalniki, ki omogočajo učinkovito čiščenje brez motečega hrupa za okolico. Izberite model, ki najbolje ustreza vašim potrebam – z enim ali dvema akumulatorjema, z nastavljivo močjo za optimalno učinkovitost ali vsestransko zasnovo 2 v 1, ki omogoča tudi sesanje z vgrajeno funkcijo mulčenja za zmanjšanje količine odpadkov. Uživatej v priročnosti, moči in tihem delovanju – vse v enem orodju.



Model	Napetost aku.	Sila pihanja	Hitrost zraka	Pretok zraka	Št. hitrosti	BL Motor	XPT	Značilnosti	Teža*
<b>PDC connect</b>									
<b>UB001C</b>	36 V	20 N	70 m/s	17,6 m³/min	• Variabilna hitrost • Tempomat	✓	✓	• Uporaba s prenosnimi polnilnimi enotami PDC1500/PDC1200 ali PDC01 • Teleskopska šoba • Način povečanja moči	2,9 kg
<b>UB003C</b>	36 V	24 N	71,9 m/s	17,6 m³/min	• Variabilna hitrost • Tempomat • 3 stopnje	✓	✓	• Uporaba s prenosnimi polnilnimi enotami PDC1500/PDC1200 ali PDC01 • Teleskopska šoba • Način povečanja moči	3,1 kg
<b>UB002C</b>	36 V	22 N	71,7 m/s	19,0 m³/min	• Variabilna hitrost • Tempomat	✓	✓	• Uporaba s prenosnimi polnilnimi enotami PDC1500 ali PDC1200 • Nahrbtni puhalnik	16,1 kg
<b>NOVO</b> <b>UB004C</b>	36 V	28 N	80,7 m/s	20,9 m³/min	• Variabilna hitrost • Tempomat • 3 stopnje	✓	✓	• Uporaba s prenosnimi polnilnimi enotami PDC1500 ali PDC1200 • Nahrtni puhalnik • Način povečanja moči	18,6 kg
<b>XGT</b>									
<b>UB001G</b>	40 V max	17 N	64 m/s	16 m³/min	• Variabilna hitrost • Tempomat	✓	✓	• Teleskopska šoba • Način povečanja moči	3,1 kg
<b>NOVO</b> <b>UB002G</b>	40 V max	3,1 N	76 m/s	3,6 m³/min	• Variabilna hitrost • 3 stopnje		✓	• Dolga vrtna in kratka šoba • Funkcija sesanja	2,0 kg
<b>NOVO</b> <b>UB003G</b>	40 V max	16 N	68 m/s	13,8 m³/min	• Variabilna hitrost • Tempomat	✓	✓	• Funkcija sesanja z drobljenjem (50 l vreča za listje) • Teleskopska šoba	5,5 kg
<b>NOVO</b> <b>UB005G</b>	40 V max	5 N	87 m/s	3,5 m³/min	• Variabilna hitrost • Tempomat • 2 stopnje	✓	✓	• Funkcija sesanja z drobljenjem (25 l vreča za listje)	4,2 kg
<b>LXT</b>									
<b>DUB363</b>	18 + 18 V	14,4 N	65 m/s	13,4 m³/min	• Variabilna hitrost • Tempomat	✓	✓	• Funkcija sesanja z drobljenjem (50 l vreča za listje) • Teleskopska šoba	6,6 kg
<b>DUB362</b>	18 + 18 V	14,4 N	54 m/s	13,4 m³/min	• Variabilna hitrost • 6 stopnje	✓	✓	• Teleskopska šoba	4,2 kg
<b>DUB361</b>	18 + 18 V		93 m/s	4,4 m³/min	• 2 stopnje		✓		3,2 kg
<b>DUB184</b>	18 V	10,9 N	52,1 m/s	13,0 m³/min	• Variabilna hitrost • Tempomat	✓	✓		3,0 kg
<b>DUB187</b>	18 V	4,2 N	64 m/s	4,2 m³/min	• Variabilna hitrost • Tempomat	✓	✓	• Funkcija sesanja z drobljenjem (25 l vreča za listje)	4,0 kg
<b>DUB186</b>	18 V	2,5 N	52 m/s	3,1 m³/min	• Variabilna hitrost • 3 stopnje			• Dolga vrtna in kratka šoba • Funkcija sesanja	2,0 kg
<b>CXT</b>									
<b>UB101D</b>	12 V max	1,6 N	56 m/s	2,6 m³/min	• Variabilna hitrost • 3 stopnje			• Funkcija sesanja	1,6 kg

## ŠOBA ZA ČIŠČENJE ŽLEBOV

DOLŽINA - 3,2 m

### 191B03-8

Primerno za modele **UB001C**, **UB003C**, **UB001G**, **UB003G**, **DUB363**, **DUB362**, **DUB184** in nastavka za multifunkcijske glave **UB400MP**, **UB401MP**.

- ▶ Šoba je mogoče razstaviti, kar omogoča priročno shranjevanje in prevoz.
- ▶ Šoba doseže višino do 4 m.

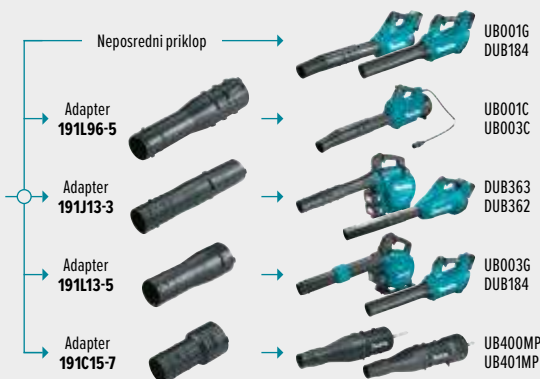



Oglej si video



**UB001C**

**BL MOTOR XPT**

**36 V - PDC connect puhalnik**



- ▶ Stikalo z nastavljivim številom vrtljajev in tempotom
- ▶ 3 stopenjska teleskopska šoba
- ▶ Praktičen način povečanja moči
- ▶ Uporaba s prenosnimi polnilnimi enotami PDC1500/ PDC1200 ali PDC01

**UB001CZ** brez PDC prenosne polnilne enote in polnilca



Oglej si video



**UB003C**

**BL MOTOR XPT**

**36 V - PDC connect puhalnik**

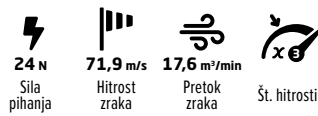

- ▶ Stikalo z nastavljivim številom vrtljajev in tempotom
- ▶ 3 stopenjska teleskopska šoba
- ▶ Praktičen način povečanja moči
- ▶ Uporaba s prenosnimi polnilnimi enotami PDC1500/ PDC1200 ali PDC01

**UB003CZ** brez PDC prenosne polnilne enote in polnilca

## PRENOSNE POLNILNE ENOTE ZA OBSEŽNA DELA



**1 PDC1500A01**

**Nahrbtni akumulator PDC1500**

- ▶ Do 30 % večja zmogljivost kot PDC1200

**2 PDC1200A01**

**Nahrbtni akumulator PDC1200**

- ▶ Do 6x večja kapaciteta od 2x 6,0 Ah aku. LXT

**3 191A64-2**

**Nahrbtni adapter PDC01**

- ▶ Možnost priklopa do 4 akumulatorje LXT

## AVTONOMIJA KI TRAJA ZA ZAHTEVNA OPRAVILA

Ti puhalniki, ki so napajani z visoko zmogljivimi prenosnimi polnilnimi enotami, zagotavljajo izjemno dolg čas delovanja tudi pri najzahtevnejših opravilih. Omogočajo neprekinjeno delo in stalno visoko zmogljivost pri obsežnih opravilih na prostem.



Oglej si video



**UB002C**

**BL MOTOR XPT**

**36 V - PDC connect nahrbtni puhalnik**



- ▶ Visoka zmogljivost, primerljiva z bencinskimi puhalniki s 50 cm<sup>3</sup> motorjem
- ▶ Stikalo z nastavljivim številom vrtljajev in tempotom
- ▶ Praktičen način povečanja moči
- ▶ Uporaba s prenosnimi polnilnimi enotami PDC1500 in PDC1200

**UB002CZ** brez PDC prenosne polnilne enote in polnilca



Oglej si video



**NOVO**

**UB004C**

**BL MOTOR XPT**

**36 V - PDC connect nahrbtni puhalnik**



- ▶ Visoka zmogljivost, primerljiva z bencinskimi puhalniki s 65 cm<sup>3</sup> motorjem
- ▶ Stikalo z nastavljivim številom vrtljajev in tempotom
- ▶ Praktičen način povečanja moči
- ▶ Uporaba s prenosnimi polnilnimi enotami PDC1500 in PDC1200

**UB004CZ** brez PDC prenosne polnilne enote in polnilca



Set za sesanje  
1916T9-0



Oglej si  
video



Oglej si  
video



**XGT** **NOVO**

**UB003G**

**BL MOTOR XPT**

40 V max - XGT puhalnik / sesalnik

16 N Sila pihanja	68 m/s Hitrost zraka	13,8 m <sup>3</sup> /min Pretok zraka	Št. hitrosti	XGT 8Ah 15-45 min Čas delovanja*

- ▶ Funkcija sesanja z drobljenjem (50-litrska vreča za listje) za zmanjšanje prostornine odpadkov
- ▶ Stikalo z nastavljivim številom vrtljajev in tempotatom
- ▶ 3 stopenjska teleskopska šoba

**DUB363PT2V** s setom za sesanje, brez aku. in polnilnika

**XGT**

**UB001G**

**BL MOTOR XPT**

40 V max - XGT puhalnik

17 N Sila pihanja	64 m/s Hitrost zraka	16 m <sup>3</sup> /min Pretok zraka	Št. hitrosti	XGT 5Ah 8-15 min Čas delovanja*

- ▶ Stikalo z nastavljivim številom vrtljajev in tempotatom
- ▶ 3 stopenjska teleskopska šoba
- ▶ Praktičen način povečanja moči

**UB001GM101** s hitrim polnilnikom DC40RA in aku. BL4040  
**UB001GZ** brez aku. in polnilnika

**XGT** **NOVO**

**UB002G**

**XPT**

40 V max - XGT puhalnik / sesalnik

3,1 N Sila pihanja	76 m/s Hitrost zraka	3,6 m <sup>3</sup> /min Pretok zraka	Št. hitrosti	XGT 2,5Ah 20-120 min Čas delovanja*

- ▶ Stikalo z nastavljivim številom vrtljajev in 3 stopnjam hitrosti
- ▶ Z dolgo šobo za ukrivljenim koncem in kratko šobo
- ▶ Priročna funkcija sesanja z enostavnim premikom šobe na sesalni priključek in namestitvijo vreče za prah (123241-2)

**UB002GZ01** brez aku. in polnilnika

## POPOLNI NADZOR

**UB003G & DUB363**

Zmogljiv puhalnik in sesalnik 2 v 1 z močjo, primerljivo z bencinskimi puhalniki. Omogoča enostaven preklap med načinoma brez uporabe orodja ter vključuje 50-litrsko vrečo za drobljenje. Zasnovan za zahtevno čiščenje vrta z natančnim uravnavanjem hitrosti in visoko učinkovitostjo.



Oglej si  
video

Set za sesanje  
191E19-1



**XGT** **NOVO**

**UB005G**

**BL MOTOR XPT**

40 V max - XGT puhalnik / sesalnik

5,0 N Sila pihanja	87 m/s Hitrost zraka	3,5 m <sup>3</sup> /min Pretok zraka	Št. hitrosti	XGT 4Ah 12-16 min Čas delovanja*

- ▶ Funkcija sesanja z drobljenjem (25-litrska vreča za listje) za zmanjšanje prostornine odpadkov
- ▶ Stikalo z nastavljivim številom vrtljajev, tempotatom in 2 stopnjama hitrosti

**UB005GZ** brez aku. in polnilnika



**LXT**

**DUB363**

**BL MOTOR XPT**

18 + 18 V - LXT puhalnik / sesalnik

14,4 N Sila pihanja	65 m/s Hitrost zraka	13,4 m <sup>3</sup> /min Pretok zraka	Št. hitrosti	LXT 6Ah 9-75 min Čas delovanja*

- ▶ Funkcija sesanja z drobljenjem (50-litrska vreča za listje) za zmanjšanje prostornine odpadkov
- ▶ Stikalo z nastavljivim številom vrtljajev in tempotatom
- ▶ 3 stopenjska teleskopska šoba

**DUB363PT2V** s setom za sesanje, dvojnimi hitrim polnilnikom DC18RD in 2x aku. BL1850B  
**DUB363ZV** s setom za sesanje, brez aku. in polnilnika





**LXT**

**DUB362**

**BL MOTOR XPT**

18 + 18 V - LXT puhalnik

				
14,4 N Sila pihanja	54 m/s Hitrost zraka	13,4 m <sup>3</sup> /min Pretok zraka	6 Št. hitrosti	LXT 5Ah 11-75 min Čas delovanja*

- ▶ Stikalo z nastavljivim številom vrtljajev in tempomatom
- ▶ Praktična izbira med 6 stopnjami hitrosti
- ▶ 3 stopenjska teleskopska šoba

DUB362Z brez aku. in polnilnika



**LXT**

**DUB361**

**XPT**

18 + 18 V - LXT puhalnik

			
93 m/s Hitrost zraka	4,4 m <sup>3</sup> /min Pretok zraka	2 Št. hitrosti	LXT 4Ah 24-75 min Čas delovanja*

- ▶ Primeren za čiščenje listja in vrtnih odrezkov, saj ima zračni pretok z veliko hitrostjo.
- ▶ Dolga šoba z ukrivljenim koncem
- ▶ Izbira med 2 stopnjama hitrosti

DUB361Z brez aku. in polnilnika







**LXT**

**DUB184**

**BL MOTOR XPT**

18 V - LXT puhalnik

				
10,9 N Sila pihanja	52,1 m/s Hitrost zraka	13 m <sup>3</sup> /min Pretok zraka	6 Št. hitrosti	LXT 6Ah 12 min Čas delovanja*

- ▶ Stikalo z nastavljivim številom vrtljajev in tempomatom.
- ▶ Luknja na spodnjem delu ohišja za pritrnitev na steno

DUB184ST s polnilnikom DC18SD in aku. BL1850B

DUB184Z brez aku. in polnilnika



**LXT**

**DUB187**

**BL MOTOR XPT**

18 V - LXT puhalnik / sesalnik

				
4,2 N Sila pihanja	64 m/s Hitrost zraka	4,2 m <sup>3</sup> /min Pretok zraka	6 Št. hitrosti	LXT 6Ah 14 min Čas delovanja*

- ▶ Funkcija sesanja z drobljenjem (25-litrska vreča za listje) za zmanjšanje prostornine odpadkov
- ▶ Stikalo z nastavljivim številom vrtljajev in tempomatom

DUB187T001 s polnilnikom DC18WC in aku. BL1850B

DUB187Z brez aku. in polnilnika



**LXT**

**DUB186**

**XPT**

18 V - LXT puhalnik / sesalnik

				
2,5 N Sila pihanja	52 m/s Hitrost zraka	3,2 m <sup>3</sup> /min Pretok zraka	6 Št. hitrosti	LXT 5Ah 20-130 min Čas delovanja*

- ▶ Stikalo z nastavljivim številom vrtljajev in 3 stopnjam hitrosti
- ▶ Priročna funkcija sesanja z enostavnim premikom šobe na sesalni priključek in namestitvijo vreče za prah (123241-2)

DUB186SFX1 s polnilnikom DC18SD in aku. BL1830B

DUB186Z brez aku. in polnilnika



**CXT**

**UB101D**

**XPT**

12 V max - CXT puhalnik / sesalnik

				
1,6 N Sila pihanja	56 m/s Hitrost zraka	2,6 m <sup>3</sup> /min Pretok zraka	6 Št. hitrosti	CXT 1,5Ah 7-45 min Čas delovanja*

- ▶ Stikalo z nastavljivim številom vrtljajev in 3 stopnjam hitrosti
- ▶ Priročna funkcija sesanja z enostavnim premikom šobe na sesalni priključek in namestitvijo vreče za prah (123241-2)

UB101DZ brez aku. in polnilnika

# Pribor



Koda	Opis
------	------

## UB001C

191P97-7		3 stopenjska teleskopska šoba z ukrivljenim koncem
191L96-5		3 stopenjski teleskopski adapter
197888-8		Okrogla šoba
197889-6		Ploščata šoba
166094-6		Ramenski pas

## UB003C

191L96-5		3 stopenjska teleskopska šoba
197888-8		Okrogla šoba
197889-6		Ploščata šoba
191J48-4		Ramenski pas za pričvrstitev puhalnika na prenosne polnilne enote

## UB002C

1910M7-9		3 stopenjska teleskopska šoba
197888-8		Okrogla šoba
197889-6		Ploščata šoba
196733-4		Prsni trak

## UB004C

1914H0-2		Okrogla šoba
1914H1-0		Ploščata šoba

## UB001G

191P97-7		3 stopenjska teleskopska šoba z ukrivljenim koncem
191L96-5		3 stopenjski teleskopski adapter
197888-8		Okrogla šoba
197889-6		Ploščata šoba
166094-6		Ramenski pas

## UB005G

191888-8		Šoba za sesanje s kolesi
----------	---	--------------------------

Koda	Opis
------	------

## UB003G

1916T9-0		Set za sesanje
1916V7-8		Ploščata šoba
122759-5		Ramenski pas

## UB002G, DUB186, UB101D

191609-6		Puhalnik: dolga šoba z ukrivljenim koncem
123245-4		Puhalnik: kratka šoba
123246-2		Puhalnik: dolga šoba
191M34-3		Sesalnik: gibljiva cev
196643-5		Sesalnik: set gibljive in dolge cevi
192236-6		Sesalnik: cev s konusno konico
191M30-1		Sesalnik: krtača za prah
191M32-7		Nastavek za razpihanje
123241-2		Vrečka za prah

## DUB363

183R01-2		3 stopenjska teleskopska šoba
191J13-3		Adapter
197888-8		Okrogla šoba
197889-6		Ploščata šoba
191E19-1		Set za sesanje
166095-4		Ramenski pas

Koda	Opis
------	------

## DUB362

183R02-0		3 stopenjska teleskopska šoba
191J13-3		Adapter
197888-8		Okrogla šoba
197889-6		Ploščata šoba
166094-6		Ramenski pas

## DUB361

452123-4		Dolga šoba z ukrivljenim koncem
166095-4		Ramenski pas

## DUB184

191L13-5		Adapter
197888-8		Okrogla šoba
197889-6		Ploščata šoba
166094-6		Ramenski pas

## DUB187

GB00000165		Šoba za sesanje s kolesi
------------	---	--------------------------

## ZAVLADAJTE

### NA TERENU

Vsak dober vrtnar ve, da je za hitro in učinkovito delo na vrtu zelo pomembno dobro in zanesljivo orodje. Z več kot 100 let izkušenj z elektromotorji in več kot 40 let z akumulatorsko tehnologijo, se Makita lahko pohvali z največjim akumulatorskim vrtnim programom.





## Akumulatorsko Vrtno orodje

Vsak dober vrtnar ve, da je za hitro in učinkovito delo na vrtu zelo pomembno dobro in zanesljivo orodje. Podjetje Makita se zaveda potrebe po takšnem orodju in je v ta namen razvilo širok nabor orodij za vsa opravila na vrtu. Ker imajo bencinska orodja emisije in so hrupna, orodja na elektriko pa omejen doseg, glede na dolžino kabla, je logična izbira baterijsko oziroma akumulatorsko orodje. Razvoj kakovostnih in zmogljivih brezkrainih motorjev botruje visoki zmogljivosti, ki se kosa z bencinskim ali električnim programom ter pogosto celo preseže postavljene standarde.



Rešitev za daljši čas delovanja ali celodnevno delo. Za uporabo z orodij s PDC connect priklpom, XGT® 40 V in LXT® 18 + 18 V ali 18 V



XGT® je 40 V sistem inovativne zasnove orodij in akumulatorjev z višjimi zmogljivostmi, ki predstavlja odlično rešitev za najvišje zahteve.



LXT® je 18 V litij-ionska platforma z več kot 400 orodij in se ponaša z izjemno vzdržljivostjo, dolgotrajnim delovanjem ter dolgo življenjsko dobo.



CXT® 12 V litij-ionski sistem se ponaša z majhno težo, izjemno vzdržljivostjo in dolgotrajnim delovanjem.

# Transportni vozički

## Učinkovite in vsestranske transportne rešitve

Akumulatorski transportni vozički omogočajo prevoz tovora od 130 do 300 kg po različnih terenih in naklonih do 12°. Modeli delujejo z enim ali dvema akumulatorjema z možnostjo razširitve. Opremljeni so z več hitrostmi (naprej/nazaj), ročnimi zavorami z zaklepom, LED-osvetlitvijo ter različnimi prilagodljivimi dodatki, kot so prekucniki (ročni/električni), dvizni sistem, mrežasto podlogo in različne izvedbe vedrov za specifične transportne potrebe.



Model	Napetost aku.	Prostor za aku.	Tip	Delovanje		Nosilnost		Št. hitrosti (naprej/nazaj)	Značilnosti	Teža*
				Električno	Ročno	Ravna podloga: 0 - 3°	Naklon: 3 - 12°			
<b>LXT</b>										
<b>DCU180</b>	18 V	2	Z vedrom ali mrežasto podlogo	✓		130 kg		1,5 / 3,5 / 1,0 km/h	Prostornina vedra: 90 l Mrežasta podloga (D x Š): 850 x 660-980 mm	44,8 kg
<b>DCU601</b>	18 + 18 V	4	Dvizni sistem	✓		300 kg	180 kg	1,5 / 3,5 / 5,0 / 1,0 kmh	Dvig nakladalne ploščadi: 475 - 1.020 mm	145 kg
<b>DCU602</b>			Prekucni sistem						Prostornina vedra (suh/tekoč tovor): 200/100 l	147 kg
<b>DCU603</b>	18 + 18 V	4	Prekucni sistem	✓		300 kg	180 kg	1,5 / 3,5 / 5,0 / 1,0 kmh	Prostornina vedra (suh/tekoč tovor): 200/100 l	124 kg
<b>DCU604</b>			Prekucni sistem z mrežasto podlogo						Mrežasta podloga (D x Š): 625-1.015 x 945-1.090 mm	120 kg
<b>DCU605</b>	18 + 18 V	4	Korito z odtočnim ventilom	✓		300 kg	180 kg	1,5 / 3,5 / 5,0 / 1,0 kmh	Prostornina korita (suh/tekoč tovor): 295/250 l	106 kg



**LXT**

**DCU180**

**BL XPT**

18 V - LXT samokolnica



- ▶ Možnost uporabe z 90 l vedrom ali z ravno mrežasto podlogo (D x Š) 850 x 660-980 mm
- ▶ Snemljivi in nastavljeni zadnji kolesi 480-760 mm

**DCU180Z** brez vedra ali ravne mrežaste podloge, aku. in polnilnika



**LXT**

**DCU601**

**BL XPT**

18 + 18 V - LXT transportni voziček - dvizni sistem

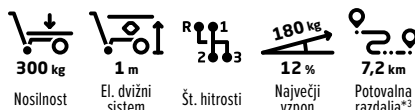

- ▶ Prilagodljivo za različne velikosti tovora, sprednjo, levo in desno ogrado je možno enostavno spustiti pod nivo ploščadi za lažje nalaganje in razkladanje.
- ▶ Nakladalna ploščad v meri (D x Š): 965 x 645 mm
- ▶ Ko je dvizni sistem v uporabi, je hitrost transportnega vozička je omejena na 0,8 km/h.
- ▶ Nastavljiva višina krmila 740 - 980 mm

**DCU601Z** z električnim dviznim sistemom, brez aku. in polnilnika



**LXT**

**DCU602**

**BL XPT**

18 + 18 V - LXT transportni voziček - prekucni sistem

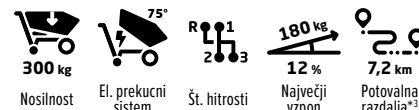

- ▶ Električni nagib do 75°, nato ročni nagib do 110°
- ▶ Ko je vedro v nagibu, je hitrost transportnega vozička je omejena na 0,8 km/h.
- ▶ Nastavljiva višina krmila 740 - 980 mm

**DCU602Z** z električnim prekucnim sistemom, brez aku. in polnilnika



Oglej si video



**LXT**

**DCU603**

**BL MOTOR XPT**

18 + 18 V - LXT transportni voziček - preklucni sistem

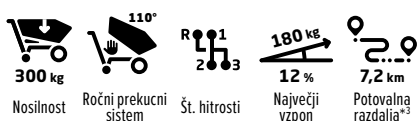

- ▶ Prostornina vedra: 100/200 l (tekočine/suhi tovor)
- ▶ Ročni nagib vedra do 110°
- ▶ Nastavljiva višina krmila 740 - 980 mm
- ▶ Združljiv z raztegljivo mrežasto podlogo (D x Š): 945 - 1.090 x 625 - 1.015 mm
- ▶ Združljiv s koritom: 250/295 l (tekočine/suhi tovor)

DCU603Z z ročnim preklucnim sistemom, brez aku. in polnilnika



Oglej si video



**LXT**

**DCU604**

**BL MOTOR XPT**

18 + 18 V - LXT transportni voziček - mrežasta podloga



- ▶ Raztegljiva mrežasto podlogo (D x Š): 945 - 1.090 x 625 - 1.015 mm
- ▶ Ročni nagib do 90°
- ▶ Nastavljiva višina krmila 740 - 980 mm
- ▶ Združljiv z vedrom: 100/200 l (tekočine/suhi tovor)
- ▶ Združljiv s koritom: 250/295 l (tekočine/suhi tovor)

DCU604Z z ročnico preklucno mrežasto podlogo, brez aku. in polnilnika



Oglej si video



**LXT**

**DCU605**

**BL MOTOR XPT**

18 + 18 V - LXT transportni voziček - korito



- ▶ Kapaciteta korita: 250/295 l (tekočine/suhi tovor)
- ▶ Vedro opremljeno z izpustnim ventilom za enostavno praznjenje
- ▶ Nastavljiva višina krmila 740 - 980 mm
- ▶ Združljiv z vedrom: 100/200 l (tekočine/suhi tovor)
- ▶ Združljiv z raztegljivo mrežasto podlogo (D x Š): 945 - 1.090 x 625 - 1.015 mm

DCU605Z s koritom, brez aku. in polnilnika



## TEŽAK TOVOR

### ZANESLJIV SPREMLJEVALEC

Ne glede na to, ali prevažate zemljo, gradbeni material ali težko opremo, ti vsestranski transportni vozički nudijo pomembno oporo, zmanjšujejo fizični napor in bistveno olajšajo zahtevna opravila.

**199008-0**



**Vedro**

- ▶ Prostornina: 90 l
- ▶ Primerno za DCU180

**199009-8**



**Ravna mrežasta podloga**

- ▶ Mere (D x Š): 850 x 660-980 mm
- ▶ Primerno za DCU180

**191A01-6**



**Pomožna kolesa**

- ▶ Nastavljiva višina: 20/45/100 mm
- ▶ Primerno za DCU180

**191B69-8**



**Vedro**

- ▶ Prostornina: 100/200 l (tekočine/suhi tovor)
- ▶ Primerno za DCU602, DCU603, DCU604, DCU605

**191B67-2**



**Ravna mrežasta podloga**

- ▶ Mere (D x Š): 945-1.090 x 625-1.015 mm
- ▶ Primerno za DCU602, DCU603, DCU604, DCU605\*

**1911B3-6**



**Korito z izpustnim ventilom**

- ▶ Prostornina: 200/295 l (tekočine/suhi tovor)
- ▶ Primerno za DCU603, DCU604, DCU605

**191B63-0**



**Ročni preklucni sistem**

- ▶ Primerno za DCU603, DCU604, DCU605

**1911K4-7<sup>\*4</sup>**



**Sprednje kolo - 330 mm**

- ▶ Za prevažanje po urejenih zunanjih površinah
- ▶ Primerno za DCU601, DCU602, DCU603, DCU604, DCU605

**1911K5-5<sup>\*4</sup>**



**Sprednje kolo - 330 mm**

- ▶ Za prevažanje v notranjih prostorih, brez puščanja sledit
- ▶ Primerno za DCU601, DCU602, DCU603, DCU604, DCU605

**1911K6-3<sup>\*4</sup>**



**Zadnje kolo - 210 mm**

- ▶ Za prevažanje v notranjih prostorih, brez puščanja sledit
- ▶ Primerno za DCU601, DCU602, DCU603, DCU604, DCU605

\*3 Obremenitev 300 kg s 4x aku. BL1860B na ravni površini. / \*4 Samo po naročilu

# Namenska orodja

## Z lahkoto nad vsako nalogo

Naš nabor namenskih orodij je zasnovan za profesionalce in domače uporabnike, ki pričakujejo učinkovitost, priročnost in visoko zmogljivost.

Od visokotlačnih čistilnikov, ki zagotavljajo močne čistilne učinke, do vrtnih škropilnic za natančno in enakomerno razprševanje – vsako orodje je zasnovano za zanesljive rezultate. Snežne freze omogočajo hitro čiščenje zimskih poti, škarje za obrezovanje zagotavljajo gladke reze, zemeljski svedri pa nudijo zmogljivo vrtnje v različnih vrstah tal.

Orodja poganjajo napredni akumulatorski sistemi, ki omogočajo svobodo, ergonomsko zasnovano in pametne funkcije, kot so samodejni preklon akumulatorjev, več načinov delovanja ter enostavno shranjevanje dodatkov. Ne glede na to, ali čistite, škropite, odstranjujete sneg, obrezujete ali vrtate, Makitina namenska orodja zagotavljajo zanesljive rešitve za kmetijska, vrtnarska in vzdrževalna dela. Izkusite inovativnost in udobje pri vsakem opravilu.



Oglej si video



**XGT**  
**HW001G**

40 V max - XGT visokotlačna čistilna naprava

 8,5 MPa	 5,5 l/min	 Možnost priklopa	 5 m	 XGT 5Ah   60 min
Tlak	Pretok vode	Možnost priklopa	Dolžina cevi	Čas delovanja*

- ▶ Nastavljiva funkcija tlaka s tremi načini delovanja
- ▶ Možnost dovajanja vode iz pipe ali s črpanjem iz rezervoarja
- ▶ 2 priklopa za akumulatorje, z avtomatskim preklonom na drugi akumulator, za daljše delovanje
- ▶ Kompaktna zasnova na vozičku za enostaven transport

HW001G brez aku. in polnilnika



Oglej si video



**LXT**  
**DHW080**

18 + 18 V - LXT visokotlačna čistilna naprava

 5,5 MPa	 5,5 l/min	 Možnost priklopa	 5 m	 LXT 6Ah   34 min
Tlak	Pretok vode	Možnost priklopa	Dolžina cevi	Čas delovanja*

- ▶ Nastavljiva funkcija tlaka z dvema načinoma delovanja
- ▶ Možnost dovajanja vode iz pipe ali s črpanjem iz rezervoarja
- ▶ 50-litrski rezervoar za vodo, ki služi tudi kot praktičen shranjevalni prostor za pribor

DHW080Z s 50 l rezervoarjem za vodo, brez aku. in polnilnika



Oglej si video



**LXT** **NOVO**  
**DHW180**















18 V - LXT tlačna čistilna naprava

 2,4 MPa	 2,5 l/min	 Možnost priklopa	 6 m	 LXT 3Ah   50 min
Tlak	Pretok vode	Možnost priklopa	Dolžina cevi	Čas delovanja*

- ▶ Šoba 5 v 1 omogoča enostavno menjavo načina delovanja z vrtenjem glave šobe.
- ▶ Nastavljiva funkcija tlaka z dvema načinoma delovanja
- ▶ Možnost dovajanja vode iz pipe, s črpanjem iz rezervoarja ali plastenke
- ▶ Teža z akumulatorjem BL1860B samo 2,8 kg

DHW180Z brez aku. in polnilnika

## Probor za visokotlačne čistilne naprave

Koda	Opis	HW001G	DHW080	DHW180
<b>Visokotlačna pištola</b>				
197842-2	 Visokotlačna pištola	●	●	
<b>Šobe</b>				
1912Y4-1	 Variabilna šoba	○	○	
191U86-2	 Variabilna šoba	○	○	
122F21-9	 Set variabilne šobe in podaljška	●	○	
191U88-8	 Set variabilne šobe in podaljška	○	○	
LX0000002	 Ukrivljena razpršilna šoba			○
197822-8	 Dolga variabilna šoba	○	●	
1912Y6-7	 Dolga variabilna šoba	○	○	
197876-5	 Dolga variabilna šoba	○	○	
197824-4	 Dolga turbo šoba	●	●	
<b>Nastavki za čiščenje</b>				
197831-7	 Vrtljiva krtača	○	○	
197828-6	 Krtača za pranje	○	○	
LX0000003	 Krtača za platišča			○
197864-2	 Krtača za nadgradnjo dolge turbo šobe 197824-4 v čistilec tal	○	○	
1912Y2-5	 Šoba s posodo za čistila - 350 ml	○	○	
LX0000001				○

● Priloženo ○ Opcijsko

## Probor za visokotlačne čistilne naprave

Koda	Opis	HW001G	DHW080	DHW180
<b>Visokotlačne cevi</b>				
126766-5	 5 m	●	●	
197845-6	 5 m - podaljšek cevi	○	○	
197847-2	 8 m - podaljšek cevi	○	○	
197850-3	 10 m - podaljšek cevi	○	○	
197837-5	 10 m - cev za čiščenje odtokov	○	○	
197840-6	 15 m - cev za čiščenje odtokov	○	○	
<b>Pribor</b>				
197867-6	 Vrtljiva spojka za visokotlačno cev	○	○	
122F22-7	 Priključek za hitro spojko s filtrom	●	●	
197883-8	 Hitra spojka (protipovratni ventil)	●	●	
1910R1-6	 3m - cev s hitrimi spojkami	○	○	
197873-1	 1 m - cev s filtrom za dovajanje vode iz rezervoarja	○	●	
1910R2-4 <sup>*2</sup>	 0,6 m - cev s filtrom za dovajanje vode iz rezervoarja	●	○	
LX0000004	 Adapter za dovajanje vode iz PVC plastenk			○
197879-9	 Iгла za čiščenje šob Ø 0,8 mm	●	●	
LX0000063	 Iгла za čiščenje šob Ø 0,6 mm			●
199486-4	 Ramenski pas	●		
127104-4	 50 l - rezervoar za vodo	○	●	
TR0000001	 Voziček			○



## ČIŠČENJE BREZ NAPREZANJA

### KJERKOLI IN KADARKOLI

Z lahkoto odstranite trdovratno umazanijo z Makita akumulatorskimi visokotlačnimi čistilniki – brez potrebe po električnem priključku. Idealni za terase, stopnice, garažna vrata ter vse od vozil do zahtevnega orodja. Uporabljate lahko vodo iz pipe, rezervoarja ali celo plastenke. Lahki, prenosni in zasnovani za resno čiščenje – kjerkoli vas čaka delo

<sup>\*2</sup> Uporabi s cevjo 1910R1-6.



**XGT**

**PM001G**

**BL MOTOR XPT**

**40 V max - XGT nahrtna škropilnica**



- ▶ Stikalo z nastavljivim številom vrtljajev in tempotom
- ▶ Možnost namestitve ULV šobe za škropljenje s pesticidi

**PM001GT202** z dvojnimi hitrim polnilnikom DC40RB in 2x aku. BL4050F  
**PM001G201** brez aku. in polnilnika



Oglej si video



**LXT**

**DUS158/DUS108**

**XPT**

**18 V - LXT nahrtna škropilnica - 15/10 l**



- ▶ Membranska črpalka
- ▶ Blokirni gumb za neprekinjeno škropljenje
- ▶ Čas delovanja z aku. BL1850B: do 335 min / 110 l z dvojno šobo in 460 min / 780 l z enojno šobo

**DUS158Z** brez aku. in polnilnika  
**DUS108Z** brez aku. in polnilnika



Oglej si video



**LXT**

**DUS054**

**XPT**

**18 V - LXT škropilnica - 5 l**



- ▶ Membranska črpalka
- ▶ Dvojna šoba z dvema ločeno nastavljivima glavama in dvema načinoma škropljenja (razpršeno / curek)
- ▶ Teleskopska cev - 0,5 do 0,7 m z odvijanjem matice
- ▶ Čas delovanja z aku. BL1830B: do 240 min / 110 l z nastavitvijo razprševanja in 235 min / 140 l z nastavitvijo curka

**DUS054Z** brez aku. in polnilnika



## MOČ V VSAKI KAPLJICI

### PAMETNE REŠITVE ZA BOLJ ZDRAVE RASTLINE

Obrezovanje je le del nege dreves – škropljenje je ključno za zaščito pred škodljivci in boleznimi. Delo si olajšajte z akumulatorskimi škropilnicami. Brez ročnega črpanja – le učinkovito in enakomerno škropljenje s pritiskom na gumb.



**CXT**

**US053D**

**XPT**

**12 V max - CXT škropilnica - 5 l**

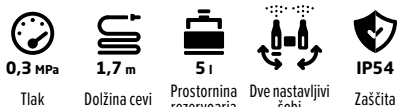

- ▶ Membranska črpalka
- ▶ Dvojna šoba z dvema ločeno nastavljivima glavama in dvema načinoma škropljenja (razpršeno / curek)
- ▶ Teleskopska cev - 0,5 do 0,7 m z odvijanjem matice
- ▶ Čas delovanja z aku. BL1016: do 85 min / 60 l z nastavitvijo razprševanja in 80 min / 75 l z nastavitvijo curka

**US053DZ** brez aku. in polnilnika

## Pribor za škropilnice

### PM001G

198249-5		Rešetka za smerno razprševanje
453506-1		Rešetka za razprševanje
196733-4		Prsni trak

### DUS158/DUS108

PR00000251		Enojna šoba
PR00000255		Dvojna šoba
PR00000260		Palica za razprševanje
PR00000147		Filter s tesnilom
PR00000316		Pokrov rezervoarja

### DUS054/US035D

PR00000128		Ramenski pas
PR00000142		Dvojna šoba
PR00000145		Teleskopska palica za razprševanje
PR00000147		Filter s tesnilom



Oglej si video



**LXT**

**DUP362**

**XPT**

18 + 18 V - LXT škarje za obrezovanje

Ø 33 mm	0,5 m	0,68 kg	▲ 86.000
Kapaciteta rezanja	Dolžina kabla	Teža orodja	Št. rezov z 6,0 Ah

- ▶ Gladko rezanje, podobno kot pri ročnih škarjah
- ▶ Razprtost rezil se lahko nastavi v 2 stopnjah (Ø 25 in 33 mm)
- ▶ 250 N navora pri rezanju
- ▶ Adapter in akumulatorja sta shranjena v nahrbtniku

DUP362Z brez aku. in polnilnika



Oglej si video



**LXT**

**DUP180**

**BL MOTOR XPT**

18 V - LXT škarje za obrezovanje

Ø 30 mm	1,4 m	0,68 kg	▲ 8.000
Kapaciteta rezanja	Dolžina kabla	Teža orodja	Št. rezov z 6,0 Ah

- ▶ Lahka in kompaktna zasnova
- ▶ Razprtost rezil se lahko nastavi v 4 stopnjah (Ø 10, 18, 25 in 30 mm)
- ▶ Mazalno olje je mogoče vbrizgati brez razstavljanja rezil

DUP180T001 s polnilnikom DC18WC, aku. BL1850B in Makpac 3 kovčkom  
DUP180Z brez aku. in polnilnika



**LXT** **NOVO**

**DUP181**

**BL MOTOR XPT**

18 V - LXT škarje za obrezovanje

Ø 30 mm	0,68 kg	▲ 2.400
Kapaciteta rezanja	Teža orodja	Št. rezov z 2,0 Ah

- ▶ Lahka in kompaktna zasnova
- ▶ Razprtost rezil se lahko nastavi v 4 stopnjah (Ø 10, 18, 25 in 30 mm)
- ▶ Mazalno olje je mogoče vbrizgati brez razstavljanja rezil

DUP181Z brez aku. in polnilnika

## Pribor za škarje za obrezovanje

### DUP362

197366-8*		Rezilo – zgornje
199168-8		Rezilo za debelejšje veje
199314-3		Rezilo za tanjše veje
197367-6*		Rezilo – spodnje
199169-6		Rezilo za debelejšje veje
199171-9		Rezilo za tanjše veje

661445-3*		Povezovalni kabel
161379-5*		Pasni žep za shranjevanje orodja
161603-6*		Oprtnik - ozke naramnice
161377-9		Oprtnik - podložene naramnice

### DUP181

1916M8-3		Komplet rezil
1916B3-6		Podaljšan ročaj

### UP100D

1911W2-5*		Zgornje rezilo
1911W1-7*		Spodnje rezilo
162C23-5		Pasni žep za shranjevanje orodja



Oglej si video



**CXT**

**UP100D**

**BL MOTOR XPT**

12 V max - CXT škarje za obrezovanje

Ø 25 mm	0,89 kg	▲ 2.200
Kapaciteta rezanja	Teža orodja	Št. rezov z 2,0 Ah

- ▶ Kompaktna zasnova
- ▶ Razprtost rezil se lahko nastavi v 2 stopnjah (Ø 18 in 25 mm)
- ▶ Mazalno olje je mogoče vbrizgati brez razstavljanja rezil

UP100D brez aku. in polnilnika

## NEGA DREVES IN VINSKE TRTE

### NATANČNO IN OSTRO

Akumulatorske škarje za obrezovanje olajšajo vzdrževanje dreves, grmovnic in vinske trte. Zasnovane so za gladke in čiste reze, hiter pomik rezila, nastavljiva širina odpiranja in ergonomska zasnova pa zagotavljajo natančnost, udobje in učinkovitost pri vsakem rezu.



\* Priloženo



Oglej si video



**XGT**

**DG002G**

**BL ADT XPT**

40 V max - XGT vrtnik za zemljo



Direktno vpetje



200 mm Zmogljivost vrtanja



Stopnje hitrosti



Smer vrtanja



Varnostna sklopka

- ▶ Direktno vpetje svedra za zemljo, brez uporabe adapterja
- ▶ Varnostna sklopka za večjo varnost
- ▶ Stikalo za spremembo smeri vrtenja
- ▶ Priložen set ročajev (191P11-3)

**DG002GZ** brez aku. in polnilnika

**XGT**

**DG001G**

**BL ADT XPT**

40 V max - XGT vrtnik za zemljo



Vpenjalna glava



200 mm Zmogljivost vrtanja



Stopnje hitrosti



Smer vrtanja



Varnostna sklopka

- ▶ Za vpetje svedra za zemljo je potreben adapter (priloženo)
- ▶ Varnostna sklopka za večjo varnost
- ▶ Stikalo za spremembo smeri vrtenja
- ▶ Priložen set ročajev (191P11-3)

**DG001GM105** s hitrim polnilnikom DC40RA in aku. BL4040  
**DG001GZ05** brez aku. in polnilnika

**LXT**

**DDG461**

**BL ADT XPT**

18 + 18 V - LXT vrtnik za zemljo



Direktno vpetje



200 mm Zmogljivost vrtanja



No. of speeds



Smer vrtanja



Varnostna sklopka

- ▶ Direktno vpetje svedra za zemljo, brez uporabe adapterja
- ▶ Varnostna sklopka za večjo varnost
- ▶ Stikalo za spremembo smeri vrtenja
- ▶ Priložen set ročajev (191P11-3)

**DDG461PT2** z dvojnimi hitrim polnilnikom DC18RD in 2x aku. BL1850B  
**DDG461Z** brez aku. in polnilnika



Oglej si video



**LXT**

**DDG460**

**BL ADT XPT**

18 + 18 V - LXT vrtnik za zemljo



Vpenjalna glava



200 mm Zmogljivost vrtanja



Stopnje hitrosti



Smer vrtanja



Varnostna sklopka

- ▶ Za vpetje svedra za zemljo je potreben adapter (priloženo)
- ▶ Varnostna sklopka za večjo varnost
- ▶ Stikalo za spremembo smeri vrtenja
- ▶ Priložen set ročajev (191P11-3)

**DDG460ZX07** brez aku. in polnilnika

## ZA VSAKO NALOGO V TLEH

### VRTAJ. SADI. USTVARI.

Ne glede na to, ali postavljate ograjo, sadite drevesa ali urejate okolico, Makita vrtniki za zemljo omogočajo hitrejše delo z manj napora. Zasnovani so za vse – od domačega vrtnarjenja do zahtevnih del – ter predstavljajo zanesljivo izbiro za vsakogar, ki želi enostavno vrtati v tla.



## DG002G & DDG461

DIREKTNO VPETJE



## DG001G & DDG460

VPENJALNA GLAVA

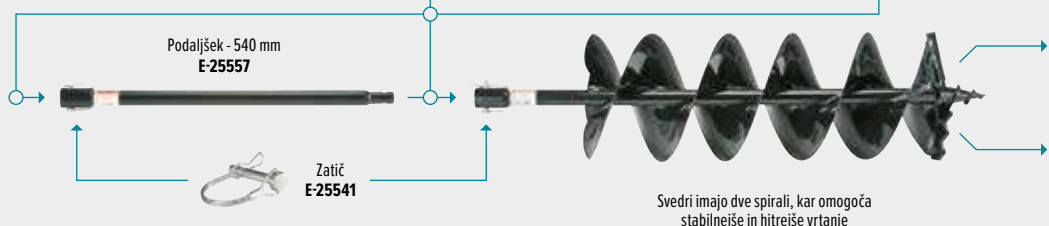

- RAVNO REZILO**  
Namenjeno za vrtnanje v zemljo s koreninami
- ZOBČASTO REZILO**  
Namenjeno za vrtnanje v zemljo s kamenjem

Svedri imajo dve spirali, kar omogoča stabilnejše in hitrejše vrtnanje

Premer	Koda	Mere	Koda	Mere	Cevi / namakalni sistemi	Manjše rastline	Leseni količki / ograjni stebri	Velike rastline
<b>Sveder za zemljo</b>			<b>Rezila</b>		<b>Uporaba</b>			
ø 50 mm	E-25482	50 x 800 mm	E-25563	Za ø 50 mm sveder				
ø 60 mm	E-25498	60 x 800 mm	E-25579	Za ø 60 mm sveder				
ø 80 mm	E-25507	80 x 800 mm	E-25585	Za ø 80 mm sveder				
ø 100 mm	E-25513	100 x 800 mm	E-25591	Za ø 100 mm sveder				
ø 150 mm	E-25529	150 x 800 mm	E-25600	Za ø 150 mm sveder				
ø 200 mm	E-25539	200 x 800 mm	E-25616	Za ø 200 mm sveder				

## ČISTE POTI

V NEKAJ MINUTAH

Ne glede na to, ali čistite dovoz, odpirate pot ali urejate okolico vhodov, vam snežna freza omogoča hitro in preprosto obvladovanje zimskih razmer. Akumulatorska moč poskrbi, da je odstranjevanje snega enostavno, učinkovito in vedno pripravljeno, ko ga potrebujete.



Oglej si video



**XGT** NOVO

**SN001G**

**BL XPT**

40 V max - XGT snežna freza

- 1,9 kW** Moč
- 132 m<sup>2</sup>** Površina dela\*
- 530 mm** Širina kidanja
- 300 mm** Višina kidanja
- 10 m** Razdalja izmeta

- ▶ Idealno za suh, rahel sneg in nizke snežne odeje
- ▶ Prilagodljiva smer izmeta - 180°

SN001GZ brez aku. in polnilnika



\* Lahek sneg do višine 200 mm, pri uporabi aku. BL4080F.



# Kvaliteta in vzdržljivost

Makita® korporacija je bila ustanovljena 1915 z začetkom v prodaji elektromotorjev in servisom. Danes je kot globalna znamka prisotna v več kot 40 državah in predstavlja vodilno silo v inovaciji in proizvodnji vrhunskih produktov v 10 tovarnah, ki delujejo v 8 državah. Kvaliteta in vzdržljivost Makita® produktov je rezultat izjemnih raziskovalnih in razvojnih zmogljivosti, s čimer si je prislužila zaupanje profesionalnih uporabnikov po celem svetu. Makita® s širokim naborom orodja vsakodnevno zagotavlja moč, zmogljivost in vzdržljivost na deloviščih po celem svetu in zadovolji še tako zahtevne profesionalne uporabnike s produkti, ki so kompaktni, z manj vibracij in ki olajšajo katero koli opravilo.



Z nakupom orodja pri Makiti® ste sprejeli dobro odločitev. Naše orodje odlikuje dolga življenjska doba, znano pa je tudi po svoji zanesljivosti. Zaradi tega za vsa Makita® orodja, ki so bila kupljena v Sloveniji, razen določenih izjem, podaljšujemo garancijo na tri leta. Za vse Li-ion akumulatorje, kupljene posamično ali v kompletu z akumulatorskim orodjem pa nudimo podaljšano garancijo na skupno dve leti. Predpogoj za podaljšanje garancije je aktiven lasten naslov elektronske pošte in registracija orodja in Li-ion akumulatorjev na spletni strani v roku 4-ih tednov po dnevu nakupa. Garancijsko obdobje se začne z datumom nakupa. Pogoje podaljšanja najdete na [www.makita.si](http://www.makita.si).



# Servisna in prodajna mreža



[makita.si/iskalnik.html](http://makita.si/iskalnik.html)

Makita® proizvaja vrhunsko orodje za profesionalne in hobi uporabnike. Naše orodje je vzdržljivo in odlično kljubuje ekstremnim delovnim pogojem, z rednim vzdrževanjem pa bo njegova življenjska doba še daljša. Zato ponujamo dobro razvejano servisno mrežo in centralno skladišče z več kot 40.000 različnimi rezervnimi deli, ki poskrbita za celovito servisiranje Makita® produktov. Mreža pooblaščenih servisov izpolnjuje naše standarde kakovosti in zagotavlja vrhunsko storitev s pomočjo izobraževanj in podpore uradnega servisa Makita®.

Za nakup ali servis originalnega orodja Makita® poiščite najbližjega trgovca/serviserja s pomočjo iskalnika na spletni strani.



## Samo z nakupom pri pooblaščenem lokalnem trgovcu ste lahko prepričani, da:

- ▶ ste pridobili možnost podaljšanja garancije na skupno tri leta;\*  
▶ bo morebitna okvara na vašem orodju odpravljena strokovno in hitro;  
▶ bomo poskrbeli za zalogo originalnega pribora in rezervnih delov;  
▶ ste kupili originalen Makita proizvod.\*\*

\*Pogoji objavljeni na [www.makita.si/garancijski-pogoji.html](http://www.makita.si/garancijski-pogoji.html) / \*\*V kolikor dvomite o pristnosti Makita® produkta se lahko obrnete na [info@makita.si](mailto:info@makita.si)



**MAKITA d.o.o.**

Brnčičeva 17

1231 Ljubljana-Črnuče / Slovenija

+386 (0) 59 083 600

info@makita.si



# USTVARJENI ZA VAŠ VRT

## PRIPRAVLJENI NA VSAK IZZIV

PDC CONNECT | 40 V MAX - XGT | 18 V - LXT | 12 V MAX - CXT

Skupina Makita si pridržuje pravico do sprememb v tem katalogu in pravico do obveščanja v vseh oblikah in načinih v zvezi s tem katalogom.  
Pridržujemo si pravico do morebitnih tiskarskih napak. Slike proizvodov v katalogu lahko odstopajo od dejanskega stanja proizvoda.

[makita-see.com](http://makita-see.com)

